

Montuotojo ir naudotojo trumpasis vadovas  
"Madoka" laidinis nuotolinis valdiklis

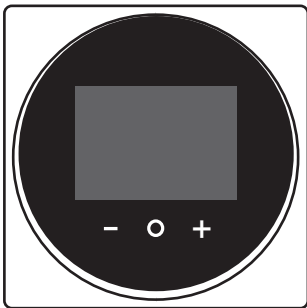

# Turinys

<b>1</b>	<b>Apie dokumentaciją</b>	<b>5</b>
1.1	Apie šį dokumentą .....	5
1.2	Įspėjimų ir simbolių reikšmės .....	6
1.3	Apie montuotojo ir naudotojo trumpąjį vadovą glaustai.....	6
<b>2</b>	<b>Bendrosios atsargumo priemonės</b>	<b>8</b>
2.1	Montuotojui .....	8
2.2	Naudotojui .....	9
<b>3</b>	<b>Konkrečios montuotojo saugos instrukcijos</b>	<b>10</b>
<b>Naudotojui</b>		<b>11</b>
<b>4</b>	<b>Nuotolinis valdiklis. Apžvalga</b>	<b>12</b>
4.1	Apie valdiklį .....	12
4.2	Mygtukai.....	13
4.3	Būsenos piktogramos.....	13
4.4	Būsenos indikatorius.....	15
<b>5</b>	<b>Eksplotavimas</b>	<b>16</b>
5.1	Pagrindinis naudojimas.....	16
5.1.1	Pagrindinis ekranas.....	16
5.1.2	Pagrindinis meniu .....	17
5.2	Veikimo režimas .....	18
5.2.1	Apie veikimo režimus .....	19
5.2.2	Kaip nustatyti veikimo režimą .....	23
5.3	Stata .....	23
5.3.1	Apie statą .....	24
5.3.2	Kaip nustatyti statą.....	26
5.4	Data ir laikas .....	26
5.4.1	Apie datą ir laiką .....	26
5.4.2	Laiko ir datos nustatymas.....	26
5.5	Oro srautas.....	27
5.5.1	Oro srauto kryptis.....	27
5.5.2	Ventiliatoriaus apsukos .....	28
5.6	Ventiliacija .....	29
5.6.1	Ventiliacijos režimas .....	29
5.6.2	Ventiliacijos sparta .....	30
5.7	Pažangesnis naudojimas .....	30
<b>6</b>	<b>Techninė priežiūra ir tvarkymas</b>	<b>31</b>
6.1	Apžvalga. Techninė ir bendroji priežiūra .....	31
<b>7</b>	<b>Trikčių šalinimas</b>	<b>32</b>
7.1	Apžvalga. Trikčių šalinimas.....	32
7.2	Šaltnešio nuotėkio aptikimas.....	32
7.2.1	Apie šaltnešio nuotėkių aptikimo funkciją .....	32
7.2.2	Kaip sustabdyti nuotėkių aptikimo pavojaus signalą .....	33
<b>Montuotojui</b>		<b>34</b>
<b>8</b>	<b>Apie dėžę</b>	<b>35</b>
8.1	Kaip išpakuoti valdiklį.....	35
<b>9</b>	<b>Pasiruošimas</b>	<b>36</b>
9.1	Reikalavimai laidams.....	36
9.1.1	Kaip paruošti laidus įrengimui .....	36
<b>10</b>	<b>Įrengimas</b>	<b>37</b>
10.1	Apžvalga. Įrengimas .....	37
10.2	Valdiklio montavimas.....	37
10.2.1	Apie valdiklio montavimą .....	37
10.2.2	Kaip sumontuoti valdiklį .....	38
10.3	Elektros laidų prijungimas.....	39
10.3.1	Elektros laidų jungimo atsargumo priemonės .....	39

10.3.2	Kaip prijungti elektros instaliaciją .....	39
10.4	Valdiklio uždarymas .....	40
10.4.1	Valdiklio uždarymo atsargumo priemonės .....	40
10.4.2	Kaip uždaryti valdiklį .....	40
10.5	Valdiklio atidarymas .....	41
10.5.1	Valdiklio atidarymo atsargumo priemonės .....	41
10.5.2	Kaip atidaryti valdiklį .....	41
<b>11</b>	<b>Sistemos paleidimas</b> .....	<b>42</b>
11.1	Valdiklio priskyrimas .....	42
11.1.1	Kaip paskirti valdiklį pavaldžiuoju .....	43
<b>12</b>	<b>Nuotolinis valdiklis. Apžvalga</b> .....	<b>44</b>
12.1	Apie valdiklį .....	44
12.1.1	Kaip sukonfigūruoti valdiklį .....	45
12.2	Mygtukai .....	45
12.3	Būsenos piktogramos .....	46
12.4	Būsenos indikatorius .....	47
12.4.1	Elgsena .....	47
<b>13</b>	<b>Eksplotavimas</b> .....	<b>49</b>
13.1	Pagrindinis naudojimas .....	49
13.1.1	Ekranų foninis apšvietimas .....	49
13.1.2	Pagrindinis ekranas .....	50
13.1.3	Informacijos ekranas .....	51
13.1.4	Pagrindinis meniu .....	52
13.2	Veikimo režimas .....	53
13.2.1	Apie veikimo režimus .....	53
13.2.2	Kaip nustatyti veikimo režimą .....	57
13.3	Stata .....	57
13.3.1	Apie statą .....	58
13.3.2	Kaip nustatyti statą .....	60
13.4	Data ir laikas .....	60
13.4.1	Apie datą ir laiką .....	60
13.4.2	Laiko ir datos nustatymas .....	60
13.5	Oro srautas .....	61
13.5.1	Oro srauto kryptis .....	61
13.5.2	Ventiliatoriaus apšukos .....	62
13.6	Ventiliacija .....	63
13.6.1	Ventiliacijos režimas .....	63
13.6.2	Ventiliacijos sparta .....	64
13.7	Pažangesnis naudojimas .....	64
<b>14</b>	<b>Konfigūracija</b> .....	<b>65</b>
14.1	Montuotojo meniu .....	65
14.1.1	Apie montuotojo meniu .....	65
14.1.2	Ekranų nuostatos .....	66
14.1.3	Būsenos indikatorius nuostatos .....	67
14.1.4	Vietinės nuostatos .....	67
14.1.5	Įvairios nuostatos .....	74
14.2	Programinės įrangos naujinimas .....	88
14.2.1	Apie programinės įrangos naujinimus .....	88
14.2.2	Programinės įrangos naujinimas naudojant programėlę .....	88
14.2.3	Programinės įrangos naujinimas naudojant naujinimo priemonę .....	89
<b>15</b>	<b>Apie programėlę</b> .....	<b>90</b>
15.1	Valdymo ir konfigūravimo apžvalga .....	90
15.2	Susiejimas .....	90
15.2.1	Apie susiejimą .....	90
15.2.2	Kaip susieti programėlę su valdikliu .....	91
15.2.3	Kaip užmegzti "Bluetooth" ryšį .....	91
15.2.4	Kaip nutraukti "Bluetooth" ryšį .....	93
15.2.5	Kaip pašalinti susiejimo informaciją .....	95
15.3	Naudotojo prieigos lygiai .....	96
15.3.1	Apie naudotojo prieigos lygius .....	96
15.3.2	Bazinis režimas .....	96
15.3.3	Išplėstinis režimas .....	96
15.3.4	Montuotojo režimas .....	97
15.4	Demonstracijos režimas .....	98
15.4.1	Apie demonstracijos režimą .....	98
15.4.2	Kaip paleisti demonstracijos režimą .....	98

15.4.3	Kaip išeiti iš demonstracijos režimo .....	99
15.5	Funkcijos.....	99
15.5.1	Apžvalga. Funkcijos.....	99
15.5.2	Bendroji dalis .....	102
15.5.3	Nuostatų migracija .....	102
15.5.4	Nuotolinio valdiklio nuostatos.....	103
15.5.5	Energijos taupymas .....	105
15.5.6	Grafikai.....	106
15.5.7	Konfigūracija ir veikimas.....	107
15.5.8	Techninė priežiūra .....	115
<b>16</b>	<b>Techninė priežiūra</b> .....	<b>122</b>
16.1	Techninės priežiūros saugos atsargumo priemonės.....	122
16.2	Apie techninę priežiūrą.....	122
16.3	Kaip pašalinti įspėjamąjį ekraną.....	124
16.4	Kaip valyti valdiklį.....	124
16.5	Laikas valyti filtrą ir elementą.....	124
16.5.1	Kaip pašalinti indikaciją "Laikas valyti filtrą" .....	124
<b>17</b>	<b>Trikčių šalinimas</b> .....	<b>125</b>
17.1	Patalpose naudojamo įrenginio klaidų kodai .....	125
17.2	Šaltnešio nuotėkio aptikimas.....	127
17.2.1	Apie šaltnešio nuotėkių aptikimo funkciją.....	127
17.2.2	Kaip sustabdyti nuotėkių aptikimo pavojaus signalą .....	127
<b>18</b>	<b>Techniniai duomenys</b> .....	<b>129</b>
18.1	Sujungimo diagrama .....	129
18.1.1	Tipinis išdėstymas.....	129
18.1.2	Tipinis grupinio valdymo išdėstymas .....	129
18.1.3	Valdiklis + DIII centrinio valdymo įranga.....	131
<b>19</b>	<b>Žodynas</b> .....	<b>132</b>

# 1 Apie dokumentaciją

Šiame skyriuje

1.1	Apie šį dokumentą .....	5
1.2	Įspėjimų ir simbolių reikšmės .....	6
1.3	Apie montuotojo ir naudotojo trumpąjį vadovą glaustai .....	6

## 1.1 Apie šį dokumentą

### Tikslinė auditorija

Įgaliojami montuotojai ir galutiniai naudotojai

### Dokumentacijos rinkinys

Šis dokumentas yra dokumentacijos rinkinio dalis. Rinkinį sudaro:

- **Įrengimo ir eksploatacijos vadovas:**
  - Įrengimo instrukcijos
  - Bazinės valdymo instrukcijos
- **Montuotojo ir naudotojo trumpasis vadovas:**
  - Išplėstinė įrengimo ir eksploatacijos informacija
- **Atitikties deklaracija:**



#### INFORMACIJA: atitikties deklaracija

Čia Daikin Europe N.V. pareiškia, kad radijo ryšio įranga (tipas BRC1H) atitinka direktyvą 2014/53/ES. Originalią atitikties deklaraciją rasite BRC1H gaminio puslapiuose.

Dokumentacijos rinkinį rasite BRC1H gaminio puslapiuose:

- BRC1H52W: <https://qr.daikin.eu/?N=BRC1H52W>



- BRC1H52K: <https://qr.daikin.eu/?N=BRC1H52K>



- BRC1H52S: <https://qr.daikin.eu/?N=BRC1H52S>





**INFORMACIJA: "Madoka Assistant" dokumentacija, pateikiama programėlėje**

Valdiklis leidžia keisti tik bazines nuostatas ir atlikti bazines operacijas. Išplėstinės nuostatos ir operacijos pasiekiamos programėlėje "Madoka Assistant". Papildomos informacijos rasite programėlėje ir jos dokumentacijoje. Programėlę "Madoka Assistant" galima atsisiųsti iš "Google Play" ir "Apple Store".

Naujausios pateiktos dokumentacijos versijos bus pateiktos regioninėje Daikin svetainėje arba jas platins pardavėjai.

Originali dokumentacija yra anglų kalba. Dokumentai visomis kitomis kalbomis yra vertimai.

## 1.2 Įspėjimų ir simbolių reikšmės



**PAVOJUS**

Nurodo situaciją, lemiančią žūtį arba sunkų sužalojimą.



**PAVOJUS! PAVOJUS ŽŪTI NUO ELEKTROS SROVĖS**

Nurodo situaciją, dėl kurios galima mirtis nuo elektros srovės.



**ĮSPĖJIMAS**

Nurodo situaciją, dėl kurios galima žūti arba sunkiai susižaloti.



**ATSARGIAI**

Nurodo situaciją, dėl kurios galima lengvai arba vidutiniškai susižaloti.



**PRANEŠIMAS**

Nurodo situaciją, dėl kurios galimas įrangos arba turto sugadinimas.



**INFORMACIJA**

Nurodo naudingus patarimus arba papildomą informaciją.



**PAVOJUS! GALI SPROGTI**

Nurodo situaciją, dėl kurios galimas sprogitas.

## 1.3 Apie montuotojo ir naudotojo trumpąjį vadovą glaustai

Skyrius	Aprašas
Apie dokumentaciją	Montuotojo ir naudotojo dokumentacija
Bendrosios saugos atsargumo priemonės	Saugos instrukcijos, kurias jums būtina perskaityti prieš įrengiant
Specifinės montuotojo saugos instrukcijos	Saugos instrukcijos, kurias montuotojui būtina perskaityti prieš įrengiant
<b>Naudotojui</b>	

Skryius	Aprašas
Nuotolinis valdiklis. Apžvalga	Nuotolinio valdiklio apžvalga
Valdymas	Kaip naudotis nuotoliniu valdikliu
Techninė ir bendroji priežiūra	Kai vykdyti nuotolinio valdiklio techninę ir bendrąją priežiūrą
Trikčių šalinimas	Ką daryti kilus problemų
<b>Montuotojui</b>	
Apie dėžę	Kaip išpakuoti nuotolinį valdiklį ir išimti priedus
Pasiruošimas	Ką reikia atlikti ir sužinoti prieš vykstant į vietą
Įrengimas	Ką reikia atlikti ir žinoti norint tinkamai įrengti nuotolinį valdiklį
Sistemos paleidimas	Kaip paleisti nuotolinį valdiklį
Nuotolinis valdiklis. Apžvalga	Nuotolinio valdiklio apžvalga
konfigūracija	Ką reikia atlikti ir žinoti siekiant sukonfigūruoti įrengtą sistemą
Apie programėlę	Ką reikia atlikti ir žinoti norint atiduoti eksploatuoti sukonfigūruotą nuotolinį valdiklį
Techninė priežiūra	Kaip prižiūrėti nuotolinį valdiklį
Trikčių šalinimas	Ką daryti kilus problemų
Techniniai duomenys	Sistemos specifikacijos
Žodynėlis	Terminų apibrėžimas

## 2 Bendrosios atsargumo priemonės

Šiame skyriuje

2.1	Montuotojui.....	8
2.2	Naudotojui.....	9

### 2.1 Montuotojui

Šiame dokumente aprašomos atsargumo priemonės susijusios su labai svarbiais dalykais, todėl būtina jų atidžiai laikytis.



#### INFORMACIJA

Šis valdiklis yra pasirinktinis, jo negalima naudoti atskirai. Taip pat žr. patalpos ir lauko blokų įrengimo ir eksploatacijos vadovą.



#### ĮSPĖJIMAS

Netinkamai sumontavus ar prijungus įrangą ar priedus, gali ištikti elektros smūgis, įvykti trumpasis jungimas, nuotėkis, kilti gaisras ar kitaip būti sugadinta įranga. Naudokite TIK Daikin pagamintus arba patvirtintus priedus, papildomą įrangą ir atsargines dalis.



#### ĮSPĖJIMAS

Visus išorinius elektros laidus ir komponentus TURI sumontuoti licencijuotas elektrikas, LAIKYDAMASIS taikomų teisės aktų.



#### PRANEŠIMAS

Nuotolinį valdiklį REIKIA montuoti patalpoje.



#### PRANEŠIMAS

Jei valdiklis naudojamas kaip patalpos termostatas, parinkite įrengimo vietą taip, kad būtų matuojama vidutinė patalpos temperatūra.

NEMONTUOKITE valdiklio toliau nurodytose vietose:

- kur šviečia tiesioginė saulės šviesa;
- kur šalia yra šilumos šaltinis;
- kur pučia oras iš lauko arba yra skersvėjis, pvz., darinėjant duris;
- kur lengvai užsiteršia ekranas;
- kur sunku pasiekti valdymo elementus;
- kur temperatūra nesiekia  $-10^{\circ}\text{C}$  arba viršija  $>50^{\circ}\text{C}$ ;
- kur santykinis drėgnumas viršija 95%;
- Vietose, kur yra elektromagnetinės bangos skleidžiančių įrenginių. Elektromagnetinės bangos gali sugadinti valdymo sistemą ir neleisti įrangai normaliai veikti.
- kur gali patekti vandens arba vietose, kur dažnai būna drėgna.

Jei NEŽINOTE, kaip montuoti arba eksploatuoti įrenginį, kreipkitės į pardavėją.

Sumontavę:

- Išbandykite sistemą ir patikrinkite, ar nėra triukščių.
- Paaiškinkite naudotojui, kaip naudotis valdikliu.
- Paprašykite naudotojo saugiai pasidėti vadovą, kad galėtų pasinaudoti ateityje.

**INFORMACIJA**

Prireikus perkelti ar permontuoti valdiklį į kitą vietą, pasitarkite su savo įgaliotuoju atstovu.

## 2.2 Naudotojui

**ĮSPĖJIMAS**

Valdikliui valyti NENAUDOKITE organinių tirpiklių, pvz., dažų skiediklio.

**ĮSPĖJIMAS**

Šalia valdiklio NENAUDOKITE liepsniųjų medžiagų (pvz., plaukų lako ar insekticido).

**ĮSPĖJIMAS**

Kaip išvengti elektros smūgio arba gaisro:

- NELIESKITE valdiklio šlapiomis rankomis.
- NEARDYKITE valdiklio ir nelieskite viduje esančių dalių. Susisiekite su savo įgaliotuoju atstovu.
- NEMODIFIKUOKITE ir neremontuokite valdiklio. Susisiekite su savo įgaliotuoju atstovu.
- NEPERKELKITE ir nepermontuokite valdiklio patys. Susisiekite su savo įgaliotuoju atstovu.

**ĮSPĖJIMAS**

NEŽAISKITE su įrenginiu arba jo nuotoliniu valdikliu. Jei žaidžiantis vaikas atliks netinkamų veiksmų, kas nors gali būti sužalotas arba gali būti pakenkta sveikatai.

## 3 Konkrečios montuotojo saugos instrukcijos

Visada laikykitės toliau pateiktų saugos nurodymų ir taisyklių.



### ATSARGIAI

NIEKADA nelieskite vidinių valdiklio dalių.



### ATSARGIAI

Uždarydami valdiklį, būkite atidūs, kad neprispaustumėte laidų.



### ATSARGIAI

Prieš paleidžiant sistemą, reikia užtikrinti tokius dalykus:

- Turi būti prijungta patalpos ir lauko blokų elektros instaliacija.
- Turi būti uždaryti patalpos ir lauko blokų jungiklių dėžučių dangčiai.



### ATSARGIAI

Jungiant valdiklį prie patalpos bloko, būtina užtikrinti, kad nebūtų prijungta patalpos bloko skirstomoji dėžė ir informacijos perdavimo laidai.



### ĮSPĖJIMAS

Visus išorinius elektros laidus ir komponentus TURI sumontuoti licencijuotas elektrikas, LAIKYDAMASIS taikomų teisės aktų.



### ĮSPĖJIMAS

Prieš pradėdami bet kokius techninės priežiūros ar remonto darbus, valdikliu sustabdykite sistemos veikimą ir išjunkite jungtuvą. **Galima pasekmė:** elektros šokas arba susižalojimas.



### ĮSPĖJIMAS

NEPLAUKITE nuotolinio valdiklio. **Galima pasekmė:** elektros nuotėkis, elektros šokas arba gaisras.

# Naudotojui

## 4 Nuotolinis valdiklis. Apžvalga

Šiame skyriuje

4.1	Apie valdiklį.....	12
4.2	Mygtukai.....	13
4.3	Būsenos piktogramos.....	13
4.4	Būsenos indikatorius.....	15

### 4.1 Apie valdiklį

Atsižvelgiant į konfigūraciją, valdiklis valdomas vienu iš trijų režimų. Kiekvienas režimas siūlo skirtingas valdiklio funkcijas.

Režimas	Funkcijos
Įprastas	<p>Pasiekiamos visos valdiklio funkcijos. Galima naudotis visomis funkcijomis, aprašytomis sk. <b>"5 Eksploatavimas"</b> [▶ 16].</p> <p>Valdiklis gali būti valdantysis arba pavaldusis.</p>
Tik pavojaus signalas	<p>Valdiklis atlieka tik nuotėkių aptikimo signalizacijos funkciją, kai naudojamas vienas patalpos blokas.</p> <p>Negalima naudotis jokiais funkcijomis, aprašytomis sk. <b>"5 Eksploatavimas"</b> [▶ 16].</p> <p>Informacijos apie nuotėkių aptikimo signalizaciją rasite sk. <b>"7.2 Šaltnešio nuotėkio aptikimas"</b> [▶ 32].</p> <p>Valdiklis gali būti valdantysis arba pavaldusis.</p>
Prižiūrėtojas	<p>Valdiklis atlieka tik visos sistemos nuotėkių aptikimo signalizacijos funkciją, t. y. kai sumontuoti keli patalpos blokai ir jų atitinkami valdikliai.</p> <p>Ši režimas skirtas tik valdikliui, kurį ketinama naudoti prižiūrėtoje vietoje, pvz., viešbučio registratūroje.</p> <p>Negalima naudotis jokiais funkcijomis, aprašytomis sk. <b>"5 Eksploatavimas"</b> [▶ 16].</p> <p>Informacijos apie nuotėkių aptikimo signalizaciją rasite sk. <b>"7.2 Šaltnešio nuotėkio aptikimas"</b> [▶ 32].</p> <p>Valdiklis gali būti tik pavaldusis.</p>

Daugiau informacijos apie tai, kaip nustatyti valdiklį naudoti konkrečiu režimu, rasite sk. **"12.1.1 Kaip sukonfigūruoti valdiklį"** [▶ 45]. Naudojant prižiūrėtojo režimą, svarbu nustatyti prižiūrimos patalpos adresą, kad būtų galima žinoti,

kuriame patalpos bloke suveikė šaltnešio nuotėkio signalizacija. Žr. sk. "Prižiūrimos patalpos adresas" [▶ 115], kur rasite papildomos informacijos.

## 4.2 Mygtukai

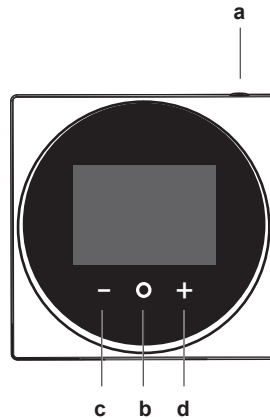

- a Įjungti / išjungti
  - Kai sistema išjungta, paspauskite, kad įjungtumėte.
  - Kai sistema įjungta, paspauskite, kad išjungtumėte.
- b ĮVESTI / AKTYVUOTI / NUSTATYTI
  - Pradžios ekrane atverkite pagrindinį meniu.
  - Būdami pagrindiniame meniu, atversite vieną iš pomeniu.
  - Atitinkamame pomeniu galėsite aktyvuoti veikimo / ventiliacijos režimą.
  - Viename iš pomeniu galima patvirtinti nuostatą.
- c Pereiti / reguliuoti
  - Pereikite kairėn.
  - Pakoreguokite nuostatą (numatytoji vertė – mažinimas).
- d Pereiti / reguliuoti
  - Pereikite dešinėn.
  - Pakoreguokite nuostatą (numatytoji vertė – didinimas).

## 4.3 Būsenos piktogramos

Piktograma	Aprašas
	<b>Sistema veikia.</b> Nurodo, kad sistema veikia.
	<b>Sistema neveikia.</b> Nurodo, kad sistema NEVEIKIA.
	<b>Bluetooth.</b> <sup>(1)</sup> Nurodo, kad valdiklis palaiko ryšį su mobiliuoju įrenginiu (naudojama su programėle "Madoka Assistant").
	<b>Užrakinta.</b> Nurodo, kad funkcija arba veikimo režimas užrakintas ir jį negalima naudoti (pasirinkti).
	<b>Centralizuotas valdymas.</b> Nurodo, kad sistemą valdo centrinė valdymo įranga (pasirinktinis priedas) ir sistemos valdymas šiuo valdikliu yra ribotas.

<sup>(1)</sup> Žodelis "Bluetooth®" ir logotipai yra registruotieji prekių ženklai, priklausantys "Bluetooth SIG, Inc.". "Daikin Europe N.V." tokius ženklus naudoja pagal licenciją. Kiti prekių ženklai ir prekybiniai pavadinimai priklauso atitinkamiems jų savininkams.

Piktograma	Aprašas
	<b>Keitimas esant centralizuotam valdymui.</b> Nurodo, kad vėsinimo / šildymo režimų keitimą centralizuotai vykdo kitas patalpos blokas arba pasirinktinis vėsinimo / šildymo rinkiklis, prijungtas prie lauko bloko.
	<b>Atitirpinimas / karštasis paleidimas.</b> Nurodo, kad aktyvus atitirpinimo / karštojo paleidimo režimas.
	<b>Grafikas / laikmatis.</b> Nurodo, kad sistema veikia pagal grafiką arba įjungtas išjungimo laikmatis.
	<b>Laikas nenustatytas.</b> Nurodo, kad nenustatytas valdiklio laikas.
	<b>Veikia išsivalantis filtras.</b> Nurodo, kad veikia išsivalantis filtras.
	<b>Sparčiojo paleidimo funkcija.</b> Nurodo, kad aktyvus sparčiojo paleidimo režimas (tik "Sky Air").
	<b>Eksploatacijos bandymas.</b> Nurodo, kad aktyvus bandomojo veikimo režimas (tik "Sky Air").
	<b>Patikra.</b> Nurodo, kad tikrinamas patikros arba lauko blokas.
	<b>Periodinė patikra.</b> Nurodo, kad tikrinamas patikros arba lauko blokas.
	<b>Rezervinis.</b> Nurodo, kad sistemoje patalpos blokas nustatytas veikti kaip rezervinis.
	<b>Individuali oro srauto kryptis.</b> Nurodo, kad įjungta individualios oro srauto krypties nuostata.
	<b>Informacija.</b> Nurodo, kad sistema perduoda pranešimą. Norėdami pamatyti pranešimą, eikite į informacijos ekraną.
	<b>Įspėjimas.</b> Nurodo, kad įvyko klaida arba reikia atlikti patalpos bloko komponento techninės priežiūros darbus.
	<b>Energijos sąnaudų limitas.</b> Nurodo, kad sistemos energijos sąnaudos apribotos ir ji veikia ribotu pajėgumu.
	<b>Energijos sąnaudų limito pabaiga.</b> Nurodo, kad sistemos energijos sąnaudos neberibojamos ir ji veikia įprastai.
	<b>Sukimas.</b> Nurodo, kad veikia sukimo režimas.
	<b>Diapazono išplėtimas.</b> Nurodo, kad patalpos blokas veikia diapazono išplėtimo sąlygomis.
	<b>Ventiliacija.</b> Nurodo, kad prijungtas šilumos rekuperacijos ventiliacijos blokas.



#### INFORMACIJA

- Informacijos apie veikimo režimo ir ventiliacijos režimo piktogramas atitinkamai rasite skirsniuose "[5.2 Veikimo režimas](#)" [▶ 18] ir "[5.6.1 Ventiliacijos režimas](#)" [▶ 29].
- Daugelis piktogramų yra susijusios su dalykais, nustatomais programėlėje "Madoka Assistant". Papildomos informacijos rasite programėlėje.

## 4.4 Būsenos indikatorijs

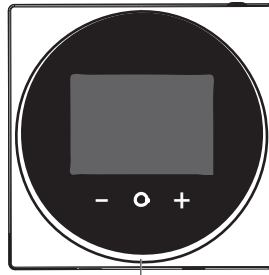

a

a Būsenos indikatorijs

# 5 Eksploatavimas

Šiame skyriuje



5.1	Pagrindinis naudojimas.....	16
5.1.1	Pagrindinis ekranas .....	16
5.1.2	Pagrindinis meniu.....	17
5.2	Veikimo režimas.....	18
5.2.1	Apie veikimo režimus .....	19
5.2.2	Kaip nustatyti veikimo režimą.....	23
5.3	Stata .....	23
5.3.1	Apie statą.....	24
5.3.2	Kaip nustatyti statą.....	26
5.4	Data ir laikas.....	26
5.4.1	Apie datą ir laiką.....	26
5.4.2	Laiko ir datos nustatymas .....	26
5.5	Oro srautas .....	27
5.5.1	Oro srauto kryptis.....	27
5.5.2	Ventiliatoriaus apšukos .....	28
5.6	Ventiliacija.....	29
5.6.1	Ventiliacijos režimas.....	29
5.6.2	Ventiliacijos sparta .....	30
5.7	Pažangesnis naudojimas.....	30

## 5.1 Pagrindinis naudojimas



### 5.1.1 Pagrindinis ekranas

#### Pradžios ekrano režimas

Atsižvelgiant į konfigūraciją, valdiklis turi standartinį arba išsamųjį pradžios ekraną. Standartiniame pradžios ekrane pateikiama ribota informacija, tuo tarpu išsamiajame pradžios ekrane rasite įvairios informacijos, kurias perteikia būsenos piktogramos. Po neveikimo laikotarpio valdiklyje visada grąžinamas pradžios ekranas.

Standartinis	Išsamusis
	

Nustačius parametru Pradžios ekrano režimas vertę Išsamusis, galima vizualizuoti patalpos temperatūrą arba CO<sub>2</sub> koncentracijos vertę, kurią matuoja blokas su CO<sub>2</sub> jutikliu. Papildomos informacijos rasite skirsnyje "Ekranas" [► 103].

Patalpos temperatūra	CO <sub>2</sub> koncentracijos vertė
	

#### Pradžios ekrano valdymas

Tam tikrais atvejais valdiklis leidžia atlikti veiksmus pradžios ekrane.

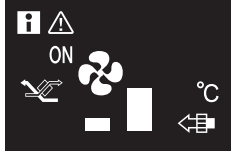
Būsena	Veiksmas
Sistema veikia vėsinimo, šildymo arba automatiniu režimu.	Pakeisti statą 
Sistemą sudaro TIK šilumos rekuperacijos ventiliacijos blocai.	Pakeisti ventiliacijos spartą 





**INFORMACIJA**







- Atsižvelgiant į konfigūraciją, pradžios ekrane stata pateikiama kaip skaitinė vertė arba kaip simbolis. Papildomos informacijos rasite skirsnyje "5.3.1 Apie statą" [▶ 24].
- Jei pradžios ekrane stata rodoma kaip simbolis, pateikiamos tik standartinio pradžios ekrano režimo būsenos piktogramos, net jei nustatytas išsamusis valdiklio pradžios ekrano režimas.

**INFORMACIJA**

Valdiklis turi energijos taupymo funkciją, kuri po tam tikro nenaudojimo laikotarpio išjungia ekraną. Jei norite, kad ekranas būtų vėl apšviestas, paspauskite bet kurį mygtuką.

## 5.1.2 Pagrindinis meniu

Pradžios ekrane paspauskite , kad atvertumėte pagrindinį meniu. Mygtukais  ir  peržvelkite meniu. Paspauskite  dar kartą, kad atvertumėte vieną iš meniu.

Meniu	Aprašas
	<b>Veikimo režimas.</b> Nustatykite veikimo režimą.
	<b>Data ir laikas.</b> Pakeiskite datos ir laiko nuostatas.
	<b>Oro srauto kryptis.</b> Nustatykite patalpos bloko oro srauto kryptį.
	<b>Ventiliatoriaus apsukos.</b> Nustatykite patalpos bloko ventiliatoriaus apsukas.
	<b>Ventiliacijos režimas.</b> Nustatykite ventiliacijos veikimo režimą.
	<b>Ventiliacijos sparta.</b> Nustatykite ventiliacijos režimo ventiliatoriaus apsukas.

Meniu	Aprašas
	" <b>Bluetooth</b> ". Aktyvuokite "Bluetooth", kad galėtumėte valdyti sistemą per programėlę "Madoka Assistant" ir (arba) naujinti nuotolinio valdiklio programinę įrangą.



#### INFORMACIJA

- Atsižvelgiant į naudojamo patalpos bloko tipą, gali būti pasiekiami daugiau arba mažiau meniu punktų.
- Pagrindiniame meniu kiekvieno meniu piktograma atitinka šiuo metu aktyvią nuostatą arba režimą. Naudojantis valdikliu, naršomi meniu gali atrodyti kitaip nei pavaizduota šiame vadove.
- Valdiklis leidžia atlikti tik bazinės sistemos valdymo operacijas. Išplėstinių valdymo operacijų (temperatūros sumažinimo, laikmačio ir kt.) rasite programėlėje Madoka Assistant.







#### INFORMACIJA

Meniu gali būti užrakinti. Tokiu atveju pagrindinio meniu punktai būna perbraukti ir šalia pateikiama spynos piktograma. Funkcijas galima užrakinti naudojantis programėle "Madoka Assistant". Papildomos informacijos rasite programėlėje "Madoka Assistant" ir "[Funkcijos užraktas](#)" [▶ 112].



## 5.2 Veikimo režimas

Patalpos blokas gali veikti įvairiais veikimo režimais.

Piktograma	Veikimo režimas
	<b>Vėsinimas.</b> Šiuo režimu pagal statą arba diapazono išplėtimo funkciją aktyvuojama vėsinimo funkcija.
	<b>Šildymas.</b> Šiuo režimu pagal statą arba diapazono išplėtimo funkciją aktyvuojama šildymo funkcija.
	<b>Tik ventiliatorius.</b> Šiuo režimu cirkuliuoja oras: nešildoma ir nevėsinama.
	<b>Džiovinimas.</b> Šiuo režimu, minimaliai sumažinant temperatūrą, mažinamas oro drėgnumas. Temperatūra ir ventiliatoriaus sukimosi greitis valdomi automatiškai ir jų valdikliu keisti neleidžiama. Jei kambario temperatūra pernelyg žema, džiovinimo režimas neveikia.
	<b>Ventiliacija.</b> Šiuo režimu erdvė vėdinama, tačiau nevėsinama ir nešildoma.
	<b>Oro valymas.</b> Šiuo režimu veikia pasirinktinis oro valymo blokas.
	<b>Ventiliacija ir oro valymas.</b> Tai – ventiliacijos ir oro valymo derinys.

Piktograma	Veikimo režimas
	<b>Automatinis.</b> Automatiniu režimu patalpos blokas automatiškai persijungia tarp šildymo ir vėsinimo režimų (pagal statą).

**INFORMACIJA**

Veikimo režimų pasiekiamumas priklauso nuo patalpos bloko.

## 5.2.1 Apie veikimo režimus

**INFORMACIJA**

Jei patalpos blokas tik vėsina, galimybės apriojamos iki vėsinimo, tik ventiliatoriaus ir džiovinimo režimų.

**INFORMACIJA**

Jei veikimo režimai nepasiekiami veikimo režimų meniu, galbūt jie užrakinti. Veikimo režimus galima užrakinti naudojantis programėle Madoka Assistant. Papildomos informacijos rasite programėlėje Madoka Assistant ir "[Funkcijos užraktas](#)" [▶ 112].

**INFORMACIJA**

Jei patalpos bloko veikimo režimas valdomas centralizuotai (pradžios ekrane mirksi keitimo esant centralizuotam valdymui būsenos piktograma), tuomet to patalpos bloko veikimo režimo patiems pakeisti NEPAVYKS. Papildomos informacijos rasite skirsnyje "[Apie vėsinimo / šildymo valdantįjį bloką](#)" [▶ 84].

**Vėsinimas**

Kai patalpos temperatūra aukšta, gali prireikti šiek tiek laiko, kol ji pasieks temperatūros statą.

Kai patalpos temperatūra žema ir patalpos blokas nustatytas veikti vėsinimo režimu, jis gali pirmiausia persijungti į atitirpinimo (t. y. šildymo) režimą: tokiu būdu siekiama išvengti sistemos vėsinimo pajėgumo sumažėjimo dėl šerkšno ant šilumokaičio. Papildomos informacijos rasite skirsnyje "[Šildymas](#)" [▶ 19].



Patalpos blokas gali veikti vėsinimo režimu, jei būna aktyvinta diapazono išplėtimo funkcija. Papildomos informacijos rasite skirsnyje "[Diapazono išplėtimas](#)" [▶ 108].

**Šildymas**

Kai sistema veikia šildymo režimu, jai reikia daugiau laiko temperatūros statai pasiekti nei veikiant vėsinimo režimu. Siekiant tai kompensuoti, rekomenduojama įjungti sistemą iš anksto, pasinaudojant laikmačio funkcija.

Patalpos blokas gali veikti šildymo režimu, jei būna aktyvuota diapazono išplėtimo funkcija. Papildomos informacijos rasite skirsnyje "[Diapazono išplėtimas](#)" [▶ 108].

Siekiant išvengti šaltų skersvėjų ir sistemos šildymo pajėgumo sumažėjimo, sistema gali veikti toliau nurodytais specialiaisiais šildymo režimais:

Veikimas	Aprašas
<b>Atitirpinimas</b>	<p>Siekiant išvengti šildymo pajėgumo sumažėjimo dėl šerkšno sancaupų lauko bloke, sistema automatiškai persijungs į atitirpinimo režimą.</p> <p>Atitirpinimo režimu patalpos bloko ventiliatorius sustoja ir pradžios ekrane pasirodo tokia piktograma:</p>  <p>Sistema grąžina įprastą veikimo režimą maždaug po 6–8 minučių.</p>
<b>Karštasis paleidimas (tik VRV)</b>	<p>Karštojo paleidimo metu patalpos bloko ventiliatorius sustoja ir pradžios ekrane pasirodo tokia piktograma:</p> 

**INFORMACIJA**

Kai sistema sustabdoma patalpos blokui veikiant šildymo režimu, ventiliatorius dar paveikia maždaug 1 minutę, kad iš patalpos bloko pašalintų šilumos likutį.

**INFORMACIJA**

- Kuo žemesnė lauko oro temperatūra, tuo mažesnis šildymo pajėgumas. Jei sistemos šildymo pajėgumo nebepakanka, rekomenduojama į sąranką įtraukti kitą šildymo prietaisą (jei naudojate degimo pagrindu veikiančią prietaisą, reguliariai vėdinkite kambarį. Taip pat nenaudokite šildymo prietaiso tose vietose, kur jį pasiekia patalpos bloko oro srautas).
- Patalpos blokas veikia karšto oro cirkuliacijos principu. Taigi, paleidus patalpos bloką, prireikia šiek tiek laiko, kol jis pašildo kambarį.
- Patalpos bloko ventiliatorius veikia automatiškai, kol sistemos patalpos temperatūra pakyla iki tam tikro lygio.
- Jei šiltas oras lieka viršuje, o kojoms šalta, rekomenduojama į sąranką įtraukti cirkuliatorių.

**Džiovinimas****PRANEŠIMAS**

Siekiant išvengti vandens nuotėkio arba sistemos gedimo, **NEGALIMA** išjungti sistemos iškart po to, kai išjungiamas patalpos blokas. Prieš išjungdami sistemą, palaukite, kol drenažo siurblys išleis visą vandenį iš patalpos bloko (tai užtrunka maždaug 1 minutę).

**INFORMACIJA**

Siekdami užtikrinti sklandų paleidimą, neišjunkite veikiančios sistemos.



## Automatinis

**INFORMACIJA**

Naudojant patalpos bloko status logiką, sistema negali veikti automatinio režimo. Taigi, norint naudoti automatinį režimą, reikia įjungti nuotolinio valdiklio status logiką. Papildomos informacijos rasite programėlėje "Madoka Assistant" ir "[Statos logika](#)" [▶ 107].

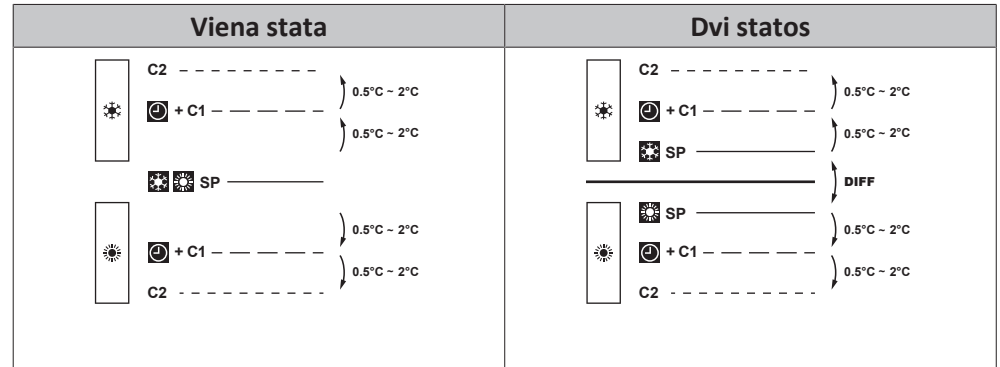
Automatinio režimo logika priklauso nuo nustatytos status logikos (programėlės "Madoka Assistant" nuostatos).



-  Vėsinimo stata
-  Šildymo stata
- DIFF** Minimalus skirtumas tarp šildymo ir vėsinimo statų
-  +C1 Perjungimo stata (su apsaugos laikmačiu)
- C2** Priverstinio perjungimo stata
- 0,5°C~2°C** Vietoje nustatomi temperatūros intervalai tarp statų

**INFORMACIJA**

Nustatomos temperatūros diapazono (0,5°C~2°C) numatytoji vertė yra 0,5°C.

Toliau aprašoma, kokiais atvejais perjungama iš vieno veikimo režimo į kitą.

**1 atvejis. Pirminis perjungimas (🕒+C1)**

Perjungimas įvyksta, kai patalpos temperatūra pakyla virš (nukrenta žemiau) vėsinimo (šildymo) perjungimo status (C1) ir baigiasi apsaugos laikmačio laikas.

**Pavyzdys:**

Viena stata	Dvi statos
<p>Sistema šildo patalpą. Kai po kiek laiko patalpos temperatūra pakyla virš C1 (23°C), įvyksta perjungimas iš šildymo į vėsinimą (jei baigėsi apsaugos laikmačio laikas). Jei apsaugos laikmačio laikas nesibaigė, perjungimas įvyksta tik jam pasibaigus. Atlikus perjungimo veiksmą, apsaugos laikmatis paleidžiamas iš naujo, kad leistų (neleistų) atlikti kitą perjungimą.</p> <p>Sistema vėsina patalpą. Kai po kiek laiko patalpos temperatūra nukrenta žemiau C1 (21°C), įvyksta perjungimas iš vėsinimo į šildymą (jei baigėsi apsaugos laikmačio laikas). Jei apsaugos laikmačio laikas nesibaigė, perjungimas įvyksta tik jam pasibaigus. Atlikus perjungimo veiksmą, apsaugos laikmatis paleidžiamas iš naujo, kad leistų (neleistų) atlikti kitą perjungimą.</p>	<p>Sistema šildo patalpą. Kai po kiek laiko patalpos temperatūra pakyla virš C1 (25°C), įvyksta perjungimas iš šildymo į vėsinimą (jei baigėsi apsaugos laikmačio laikas). Jei apsaugos laikmačio laikas nesibaigė, perjungimas įvyksta tik jam pasibaigus. Atlikus perjungimo veiksmą, apsaugos laikmatis paleidžiamas iš naujo, kad leistų (neleistų) atlikti kitą perjungimą.</p> <p>Sistema vėsina patalpą. Kai po kiek laiko patalpos temperatūra nukrenta žemiau C1 (21°C), įvyksta perjungimas iš vėsinimo į šildymą (jei baigėsi apsaugos laikmačio laikas). Jei apsaugos laikmačio laikas nesibaigė, perjungimas įvyksta tik jam pasibaigus. Atlikus perjungimo veiksmą, apsaugos laikmatis paleidžiamas iš naujo, kad leistų (neleistų) atlikti kitą perjungimą.</p>

## 2 atvejis. Priverstinis perjungimas (+C2)

Perjungimas priverstinai atliekamas, kai patalpos temperatūra pakyla virš (nukrenta žemiau) vėsinimo (šildymo) priverstinio perjungimo stulos (C2), nors apsaugos laikmačio laikas dar nesibaigė.

### Pavyzdys:

Viena stata	Dvi statos
<p>Sistema šildo patalpą. Kai patalpos temperatūra pakyla virš C2 (24°C), o apsaugos laikmačio laikas nesibaigė, atliekamas priverstinis perjungimas iš šildymo į vėsinimą.</p> <p>Sistema vėsina patalpą. Kai patalpos temperatūra nukrenta žemiau C2 (20°C), o apsaugos laikmačio laikas nesibaigė, atliekamas priverstinis perjungimas iš vėsinimo į šildymą.</p>	<p>Sistema šildo patalpą. Kai patalpos temperatūra pakyla virš C2 (26°C), o apsaugos laikmačio laikas nesibaigė, atliekamas priverstinis perjungimas iš šildymo į vėsinimą.</p> <p>Sistema vėsina patalpą. Kai patalpos temperatūra nukrenta žemiau C2 (20°C), o apsaugos laikmačio laikas nesibaigė, atliekamas priverstinis perjungimas iš vėsinimo į šildymą.</p>



#### INFORMACIJA

Siekiant, kad veikimo režimas nebūtų perjungiamas pernelyg dažnai, perjungimas paprastai atliekamas tik pasibaigus apsaugos laikmačio laikui (kaip nurodyta 1 atveju). Vis dėlto, siekiant neleisti patalpai pernelyg įkaisti ar atvėsti, perjungimas atliekamas, kai patalpos temperatūra pasiekia C2, nors apsaugos laikmatis vis dar veikia (pvz., 2 atveju).

### 5.2.2 Kaip nustatyti veikimo režimą

- 1 Atverkite veikimo režimo meniu.



- 2 Mygtukais ir pasirinkite veikimo režimą.

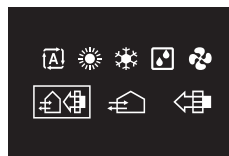

- 3 Paspauskite , kad aktyvintumėte.

**Rezultatas:** Patalpos blokas pakeičia veikimo režimą ir valdiklis grąžina pradžios ekraną.

## 5.3 Stata

Stata – tai vėsinimo, šildymo, ir automatinio veikimo režimo tikslinė temperatūra.

## 5.3.1 Apie statą

Atsižvelgiant į konfigūraciją, pradžios ekrane temperatūros stata pateikiama kaip skaitinė vertė arba kaip simbolis.

**INFORMACIJA**

Informacijos apie tai, kaip nustatyti pradžios ekrano statą, rasite programėlėje "Madoka Assistant". Taip pat žr. sk. "[Ekranas](#)" [▶ 103].

**Pradžios ekrano stata: skaitinė**

Jei pradžios ekrane rodoma temperatūros stata yra skaitinė, patalpos temperatūra valdoma didinant arba mažinant statą 1°C žingsneliais.



Numatytasis statų intervalas yra 16°C~32°C. Jei, naudojantis statų intervalo funkcija (programėlės "Madoka Assistant" funkcija, žr. sk. "[Statų intervalas](#)" [▶ 110]), nustatomi bet kokie šio intervalo apribojimai, statą galima padidinti arba sumažinti tik iki nustatytos maksimalios arba minimalios intervalo ribinės vertės.

**Pradžios ekrano stata: simbolinė**

Jei stata pradžios ekrane rodoma kaip simbolis, patalpos temperatūra valdoma didinant arba mažinant statą "atskaitos status" atžvilgiu (jį nurodo žymeklis termometro viduryje).



Statą galima padidinti iki trijų 1°C žingsnelių virš ir iki trijų 1°C žingsnelių žemiau atskaitos statuso.

**Pavyzdys:** jei atskaitos stata yra 25°C, ją galima padidinti iki 28°C ir sumažinti iki 22°C.

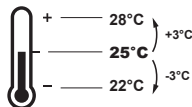
**INFORMACIJA**

Informacijos apie tai, kaip nustatyti atskaitos statą, rasite programėlėje "Madoka Assistant". Taip pat žr. sk. "[Ekranas](#)" [▶ 103].

Toliau apibūdinamos galimos šios logikos išimtys.

- Statų diapazono apribojimai
- Centrinis valdymas / valdymas pagal grafiką

### Statų intervalas

Jeigu, naudojantis statų intervalo funkcija (programėlės "Madoka Assistant" funkcija, žr. sk. "Statų intervalas" [► 110]), nustatomi bet kokie numatytojo statų intervalo (16°C~32°C) apribojimai, statą galima padidinti arba sumažinti tik iki nustatytos maksimalios arba minimalios intervalo ribinės vertės.

**Pavyzdys:** jei atskaitos temperatūra yra 25°C, statą paprastai galima sumažinti trimis žingsneliais iki 22°C. Vis dėlto, jei statų intervalo riba yra 23°C, statą galima sumažinti tik iki 23°C.

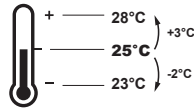

### Centrinis valdymas / grafikas

Jeigu sistemą valdo centralizuotas valdiklis arba ji valdoma pagal grafiką, įprastas +3°C/−3°C statų intervalo ribas galima perimti IR pakeisti.

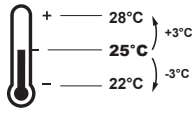
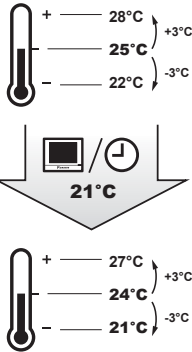
JEI	TADA
Centralizuoto valdiklio arba pagal grafiką nustatoma stata, patenkanti į įprastą +3°C/−3°C statų intervalą.	Nenutinka nieko neįprasto, sistema seka įprastą statą ir statų intervalo logiką.
Centralizuoto valdiklio arba pagal grafiką nustatoma stata, viršijanti įprastą +3°C/−3°C statų intervalą.	<p>Nustatyta stata tampa naująja viršutine (apatine) intervalo +3°C/−3°C riba, o visas intervalas persislenka šios naujosios ribinės vertės atžvilgiu.</p> <p><b>Pavyzdys:</b> atskaitos stata prilyginama 25°C, suformuojamas tolesnis statų intervalas:</p>  <p>Jeigu centralizuotas valdiklis arba grafikas pakeičia statą į 21°C (tai nesiekia intervalo), 21°C tampa naująja apatine riba, o intervalas persislenka šios naujosios ribinės vertės atžvilgiu.</p> 

### 5.3.2 Kaip nustatyti statą

**Prielaida:** aktyvus veikimo režimas – vėsinimo, šildymo arba automatinis.

- 1 Pradžios ekrane mygtukais  ir  nustatykite statą.



**Rezultatas:** Patalpos blokas pakeičia temperatūros statą.

## 5.4 Data ir laikas

Nustatykite prie valdiklio prijungtų patalpos blokų datą ir laiką.

### 5.4.1 Apie datą ir laiką

Atsižvelgiant į vasaros laiko nuostatas, datos ir laiko meniu pateikiami tokie vasaros laiko indikatoriai:



	Vasaros laikas
	Žiemos laikas

Papildomos informacijos rasite skirsniuose "[Patalpos bloko vietinės nuostatos](#)" [▶ 71] (nuotolinio valdiklio nuostatos) ir "[Data ir laikas](#)" [▶ 104] (programėlės nuostatos).

### 5.4.2 Laiko ir datos nustatymas

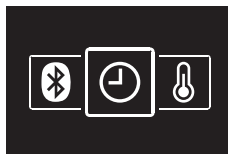
- 1 Pereikite į datos ir laiko meniu.



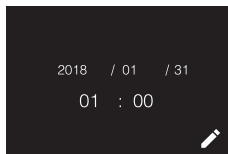

- 2 Paspauskite , kad aktyvintumėte .

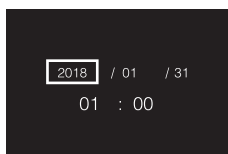

**Rezultatas:** Laukai tampa redaguojami.



- 3 Nustatykite datą ir laiką. Nustatykite naudodami  ir . Patvirtinkite su . Pereikite per meniu, kol galiausiai visi laukai bus nustatyti tinkamai.

**Rezultatas:** data ir laikas nustatyti.

**INFORMACIJA**

Patvirtinus vertę lauke, automatiškai persikeliami į kitą lauką. Norėdami užbaigti nuostatų keitimo procedūrą ir išeiti iš menu, suraskite paskutinį lauką ir patvirtinkite jo vertę.

## 5.5 Oro srautas

### 5.5.1 Oro srauto kryptis

Oro srauto kryptis – tai kryptis, kuria patalpos blokas pučia orą.

#### Apie oro srauto kryptį

Galima nustatyti tokias oro srauto kryptis:

Kryptis	Ekranas
<b>Fiksuota padėtis.</b> Patalpos blokas pučia orą nustačius 1 iš 5 fiksuotų padėčių.	
<b>Sukiojimas.</b> Patalpos blokas keičia 5 padėtis.	
<b>Automatinis.</b> Patalpos blokas nustato oro srauto kryptį pagal judesio jutiklio užregistruotą judesį.	

**INFORMACIJA**

- Atsižvelgiant į patalpos bloko tipą ir (arba) sistemos išdėstymą bei struktūrą, automatinė oro srauto krypties nustatymo funkcija gali būti nepasiekiamo.
- Kai kurių tipų patalpos blokai neleidžia nustatyti oro srauto krypties.

#### Automatinis oro srauto valdymas

Toliau nurodytomis eksploatacijos sąlygomis patalpos bloko oro srauto kryptis valdoma automatiškai:

- kai šildymo režimu (įskaitant automatinį režimą) patalpos temperatūra būna aukštesnė nei valdiklio stata;
- kai patalpos blokai veikia šildymo režimu ir aktyvi atitirpinimo funkcija;
- kai patalpos blokai veikia nepertraukiamu režimu ir nustatyta horizontali oro srauto kryptis.

#### Kaip nustatyti oro srauto kryptį

- Atverkite oro srauto krypties meniu.



- 2 Mygtukais  ir  pakoreguokite oro srauto kryptį.



- 3 Paspauskite , kad patvirtintumėte.



**Rezultatas:** Patalpos blokas pakeičia oro srauto kryptį ir valdiklis grąžina pradžios ekraną.

### 5.5.2 Ventiliatoriaus apsukos

Ventiliatoriaus apsukos – tai patalpos bloko pučiamo oro srauto stiprumas.

#### Apie ventiliatoriaus apsukas

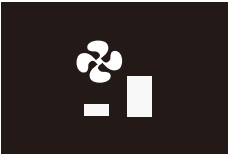
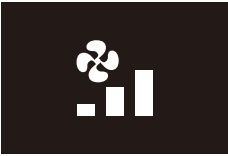
Atsižvelgiant į patalpos bloką, galima pasirinkti tokias nuostatas:

Ventiliatoriaus apsukos	Ekranas
2 ventiliatoriaus apsukų variantai	
3 ventiliatoriaus apsukų variantai	
5 ventiliatoriaus apsukų variantai	

Kai kurie patalpos blokai papildomai turi automatinio ventiliatoriaus apsukų reguliavimo galimybę. Šiuo atveju patalpos blokas automatiškai nustato ventiliatoriaus apsukas, atsižvelgiant į statų ir patalpos temperatūrą.

Ventiliatoriaus apsukos	Ekranas
Automatinės	



#### INFORMACIJA

- Mechaninės apsaugos sumetimais patalpos blokas gali automatiškai persijungti į automatinių ventiliatoriaus apsukų režimą.
- Jei ventiliatorius nustoja veikti, tai dar nereiškia, kad sistema sugedo. Ventiliatorius gali nustoti veikti įvairiais atvejais.
- Gali prireikti šiek tiek laiko, kol faktiškai įsigalios ventiliatoriaus apsukų nuostatų pakeitimai.

#### Kaip nustatyti ventiliatoriaus apsukas

- 1 Suraskite ventiliatoriaus apsukų meniu.

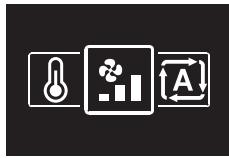

- 2 Mygtukais **-** ir **+** pakoreguokite ventiliatoriaus apsukas.



- 3 Paspauskite **○**, kad patvirtintumėte.

**Rezultatas:** Patalpos blokas pakeičia ventiliatoriaus apsukas ir valdiklis grąžina pradžios ekraną.

## 5.6 Ventiliacija



### INFORMACIJA

Galima keisti TIK šilumos rekuperacijos ventiliacijos blokų ventiliacijos nuostatas.

### 5.6.1 Ventiliacijos režimas

Šilumos rekuperacijos ventiliacijos blokas gali veikti įvairiais veikimo režimais.

Piktograma	Ventiliacijos režimas
	<b>Energijos rekuperacijos ventiliacija.</b> Oras iš lauko į patalpą tiekiamas pro šilumokaitį.
	<b>Apylanka.</b> Oras iš lauko į patalpą tiekiamas aplenkiant šilumokaitį.
	<b>Automatinis.</b> Siekiant vėdinti patalpą efektyviausiu būdu, šilumos rekuperacijos ventiliacijos blokas automatiškai persijungia tarp apylankos ir energijos rekuperacijos ventiliacijos režimų (pagal vidinius skaičiavimus).



### INFORMACIJA

Ventiliacijos režimų pasiekiamumas priklauso nuo šilumos rekuperacijos ventiliacijos bloko.



### INFORMACIJA

Ventiliacijos režimą galima keisti neatsižvelgiant į vėsinimo / šildymo valdantįjį įrenginį. Papildomos informacijos rasite skirsnyje "[Apie vėsinimo / šildymo valdantįjį bloką](#)" [▶ 84].





### INFORMACIJA

Siekdami užtikrinti sklandų paleidimą, neišjunkite veikiančios sistemos.

### Kaip nustatyti ventiliacijos režimą

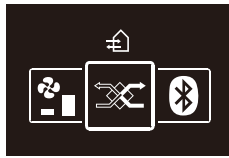
- 1 Atverkite ventiliacijos režimo meniu.



- 2 Mygtukais  ir  pasirinkite ventiliacijos režimą.

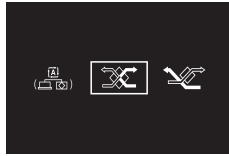

- 3 Paspauskite , kad aktyvintumėte.

**Rezultatas:** Šilumos rekuperacijos ventiliacijos blokas pakeičia veikimo režimą ir valdiklis grąžina pradžios ekraną.

## 5.6.2 Ventiliacijos sparta

Ventiliacijos sparta – tai ventiliatoriaus apsukos vėdinimo režimu.

### Kaip nustatyti ventiliacijos spartą

- 1 Atverkite ventiliacijos spartos meniu.



- 2 Mygtukais  ir  pakoreguokite ventiliacijos spartą.



- 3 Paspauskite , kad patvirtintumėte.

**Rezultatas:** Šilumos rekuperacijos ventiliacijos blokas pakeičia vėdinimo spartą ir valdiklis grąžina pradžios ekraną.

## 5.7 Pažangesnis naudojimas

Valdiklis leidžia atlikti tik bazines operacijas. Norėdami iškvieti išplėstines funkcijas, pasinaudokite programėle "Madoka Assistant".





### INFORMACIJA

Norėdami valdyti valdiklį programėle, turite prijungti valdiklį prie mobiliojo įrenginio, kuriame turi būti įdiegta programėlė. Instrukcijos pateiktos skirsnyje "[15.2 Susiejimas](#)" [p. 90].

## 6 Techninė priežiūra ir tvarkymas

### 6.1 Apžvalga. Techninė ir bendroji priežiūra

Prireikus atlikti sistemos komponentų techninės arba bendrosios priežiūros darbus, kreipkitės į savo įgaliotąjį atstovą. Kai pradžios ekrane paspaudžiate , kad atvertumėte pagrindinį meniu, valdiklis pradžios ekrane parodo  ir (arba) pateikia įspėjamąjį ekraną, informuodamas, kad atėjo laikas techninei priežiūrai.

Su patalpos bloko technine priežiūra susiję tokie įspėjamieji ekranai:



<p>Patalpos bloko filtro valymas</p> 	<p>Patalpos bloko filtro keitimas</p> 
<p>Patalpos bloko dulkių dėžutės ištuštinimas</p> 	<p>—</p>

# 7 Trikčių šalinimas

Šiame skyriuje

7.1	Apžvalga. Trikčių šalinimas .....	32
7.2	Šaltnešio nuotėkio aptikimas.....	32
7.2.1	Apie šaltnešio nuotėkių aptikimo funkciją.....	32
7.2.2	Kaip sustabdyti nuotėkių aptikimo pavojaus signalą.....	33

## 7.1 Apžvalga. Trikčių šalinimas

Jvykus sistemos klaidai, kreipkitės į savo įgaliotąjį atstovą. Kai pradžios ekrane paspaudžiate , kad atvertumėte pagrindinį meniu, valdiklis pradžios ekrane parodo  ir (arba) pateikia klaidos ekraną, informuodamas, kad įvyko sistemos klaida.

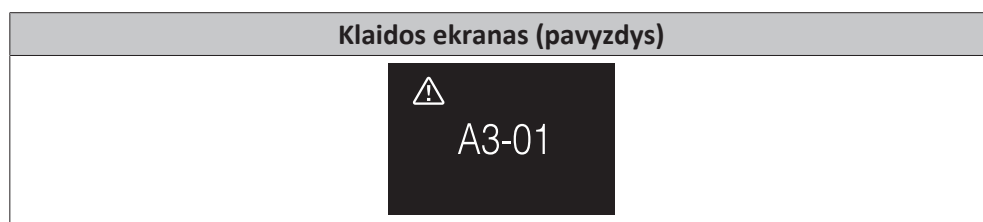

i

**INFORMACIJA**

Jei valdiklis nustatytas veikti prižiūrėtojo režimu, tuomet jis įtraukia į klaidos ekraną sugedusio patalpos bloko prižiūrimos patalpos adresą. Prižiūrėtojo režimu kiekvienam patalpos blokui būtina nustatyti unikalų prižiūrimos patalpos adresą. Prižiūrimos patalpos adresą galima nustatyti per programėlę "Madoka Assistant". Atminkite: jei yra keli nuotėkiai, rodomas tik pirmojo bloko, kuriame užregistruota klaida, adresas.



1234  
CH-02

Daugiau informacijos apie režimus, kuriais veikti galima nustatyti valdiklį, rasite skirsnyje "[4.1 Apie valdiklį](#)" [▶ 12].

## 7.2 Šaltnešio nuotėkio aptikimas

Sistemai aptikus šaltnešio nuotėkį, pasigirsta pavojaus signalas. Sustabdykite pavojaus signalą ir kreipkitės į savo įgaliotąjį atstovą.

i

**INFORMACIJA**

Daugiau informacijos apie tai, ką daryti programėlėje šaltnešio nuotėkio atveju, rasite skirsnyje "[15 Apie programėlę](#)" [▶ 90].

### 7.2.1 Apie šaltnešio nuotėkių aptikimo funkciją

Informacija, kurią valdiklis rodo šaltnešio nuotėkio atveju, priklauso nuo režimo, kuriuo nustatytas veikti valdiklis.

## Įprastas ir tik pavojaus signalo režimas

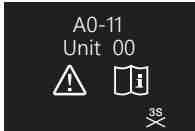
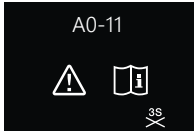
Valdantysis valdiklis	Pavaldusis valdiklis
<p>Valdiklis rodo nesandaraus patalpos bloko numerį</p> 	<p>Valdiklis nerodo nesandaraus patalpos bloko numerio</p> 

## Prižiūrėtojo režimas

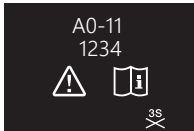
Valdantysis valdiklis	Pavaldusis valdiklis
<p>—</p>	<p>Valdiklis rodo nesandaraus patalpos bloko prižiūrėtojo patalpos adresą</p> 



## INFORMACIJA

Daugiau informacijos apie režimus rasite sk. "4.1 Apie valdiklį" [▶ 12].

## 7.2.2 Kaip sustabdyti nuotėkių aptikimo pavojaus signalą

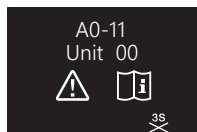

- 1 Norėdami išjungti pavojaus signalą, paspauskite **+** ir palaikykite 3 sekundes.

**Rezultatas:** Pavojaus signalas sustoja.

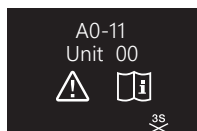

- 2 Pasitarkite su savo įgaliotuoju atstovu.



## INFORMACIJA

Jei valdiklis nustatytas veikti prižiūrėtojo režimu, jis parodo patalpos bloko, kuriame užregistruotas nuotėkių aptikimo pavojaus signalas, prižiūrėtojo patalpos adresą. Vis dėlto valdiklio prižiūrėtojo režimu veikiančiame valdiklyje neįmanoma išjungti pavojaus signalo patalpos bloko valdiklyje, nustatytame veikti įprastu arba tik pavojaus signalo režimu. Prie nesandaraus patalpos bloko prijungto valdiklio pavojaus signalą reikia išjungti individualiai.

# Montuotojai

## 8 Apie dėžę

Atminkite, kad:

- Pristatytą įrenginį BŪTINA patikrinti, ar jis nepažeistas ir ar sukomplektuotas. Apie bet kokius pažeidimus ar trūkstamas dalis BŪTINA iš karto informuoti vežėjo pretenzijų nagrinėjimo agentą.
- Neišpakuotą įrenginį reikia prinešti kuo arčiau montavimo vietos, kad nepažeistumėte įrenginio transportuodami.
- Iš anksto pasiruoškite kelią, kuriuo planuojate atgabenti bloką į galutinę įrengimo vietą.

### 8.1 Kaip išpakuoti valdiklį

- 1 Atidarykite dėžę.
- 2 Atskirkite priedus.

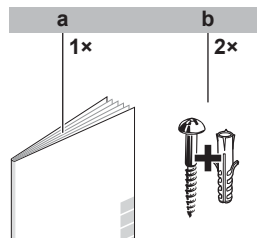

- a** Įrengimo ir eksploatacijos vadovas  
**b** Medsraigčiai ir įvarai (Ø4,0×30)

## 9 Pasiruošimas

### 9.1 Reikalavimai laidams

Visi laidai turi atitikti tolesnius reikalavimus:

Laidų specifikacijos	Vertė
Tipas	Ekranuotas vinilo laidas arba kabelis (2 laidų)
Skerspjūvio plotas	0,75~1,25 mm <sup>2</sup>
Maksimalus ilgis	500 m

#### 9.1.1 Kaip paruošti laidus įrengimui

- 1 Nulupkite izoliaciją toje laido atkarpoje, kurią ketinate prakišti pro galinį korpusą (L) (žr. iliustraciją ir lentelę).
- 2 Palaikykite 10 mm atstumą tarp 2 laidų.

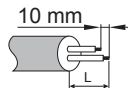

Anga laidams	L
Viršus	±150 mm
Kairėn	±120 mm
Apačia	±100 mm
Galinė dalis	Reikalavimų nėra

# 10 Įrengimas



## PRANEŠIMAS

Valdiklio įrengimo metu reikia pasirūpinti, kad įrengimo vietoje nebūtų dulkių ir į valdiklio spausdintinės plokštės pusę nepatektų jokių dailelių.

## Šiame skyriuje

10.1	Apžvalga. Įrengimas.....	37
10.2	Valdiklio montavimas.....	37
10.2.1	Apie valdiklio montavimą.....	37
10.2.2	Kaip sumontuoti valdiklį.....	38
10.3	Elektros laidų prijungimas.....	39
10.3.1	Elektros laidų jungimo atsargumo priemonės.....	39
10.3.2	Kaip prijungti elektros instaliaciją.....	39
10.4	Valdiklio uždarymas.....	40
10.4.1	Valdiklio uždarymo atsargumo priemonės.....	40
10.4.2	Kaip uždaryti valdiklį.....	40
10.5	Valdiklio atidarymas.....	41
10.5.1	Valdiklio atidarymo atsargumo priemonės.....	41
10.5.2	Kaip atidaryti valdiklį.....	41

## 10.1 Apžvalga. Įrengimas

Valdiklis paprastai įrengiamas keliais etapais:

- 1 Nustatykite, kaip ketinate pakloti elektros laidus, ir atitinkamai padarykite išėmą galiniame korpusė.
- 2 Sumontuokite galinį korpusą ant sienos.
- 3 Prijunkite elektros instaliaciją.
- 4 Uždarykite valdiklį.

## 10.2 Valdiklio montavimas

### 10.2.1 Apie valdiklio montavimą

Prieš montuojant valdiklį, reikia nustatyti, kur bus tiesiami laidai, ir atitinkamai pašalinti dalį valdiklio galinio korpuso.

Laidus galima įvesti iš viršaus, galinės dalies, kairės arba apačios. Pašalinkite galinio korpuso dalį, kaip pavaizduota iliustracijoje:

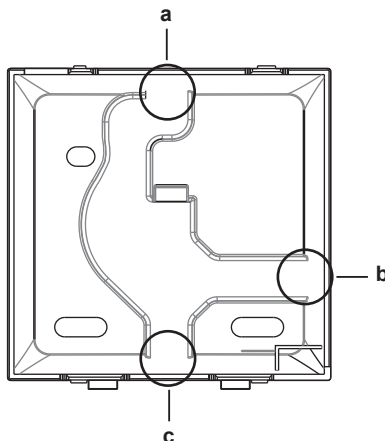

- a Iš viršaus prijungti laidai
- b Iš kairės prijungti laidai
- c Iš apačios prijungti laidai

Jei ketinate įvesti laidus pro galinę dalį, nieko nereikia nuimti.



#### INFORMACIJA

Išvedant laidus pro viršų arba pro galą, reikia prieš sumontuojant galinį korpusą ant sienos prakišti laidus pro laikinojo dangtelio kiaurymė.

### 10.2.2 Kaip sumontuoti valdiklį

- 1 Išimkite iš priedų maišelio sraigtus ir įvarus.
- 2 Sumontuokite galinį korpusą ant plokščio pagrindo.

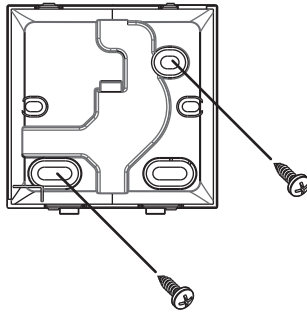

#### INFORMACIJA

Jei reikia (pvz., montuojant sulig paviršiumi įrengiamoje elektros instaliacijos dėžėje), galinį korpusą sumontuokite naudodamiesi laikinojo dangtelio kiaurymėmis.

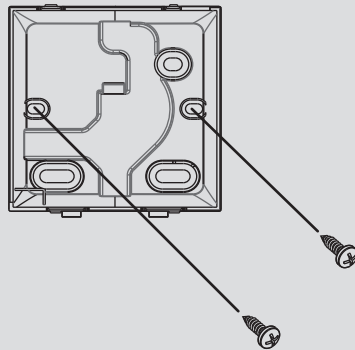

#### PRANEŠIMAS

Montuodami sulig siena įrengiamo elektros instaliacijos skydo galinį korpusą, užtikrinkite, kad siena būtų visiškai plokščia.



#### PRANEŠIMAS

Būkite atsargūs, kad nedeformuotumėte galinio korpuso: neprivėžkite montavimo sraigtų per smarkiai.

## 10.3 Elektros laidų prijungimas.

### 10.3.1 Elektros laidų jungimo atsargumo priemonės



#### INFORMACIJA

Taip pat perskaitykite atsargumo priemones ir reikalavimus, nurodytus tolesniuose skyriuose:

- Bendrosios saugos atsargumo priemonės
- Pasiruošimas



#### ĮSPĖJIMAS

Visus išorinius elektros laidus ir komponentus TURI sumontuoti licencijuotas elektrikas, LAIKYDAMASIS taikomų teisės aktų.



#### ATSARGIAI

Jungiant valdiklį prie patalpos bloko, būtina užtikrinti, kad nebūtų prijungta patalpos bloko skirstomoji dėžė ir informacijos perdavimo laidai.



#### PRANEŠIMAS

Sujungimo laidai NEPRIDEDAMI.



#### PRANEŠIMAS

Laidus junkite toliau nuo maitinimo šaltinio laidų sistemos, kad nesusidarytų elektrinis triukšmas (išorinis triukšmas).



#### INFORMACIJA

P1 ir P2 neturi poliškumo.

### 10.3.2 Kaip prijungti elektros instaliaciją

Prijunkite valdiklio kontaktus P1/P2 prie patalpos bloko kontaktų P1/P2.

#### Iš viršutinės pusės

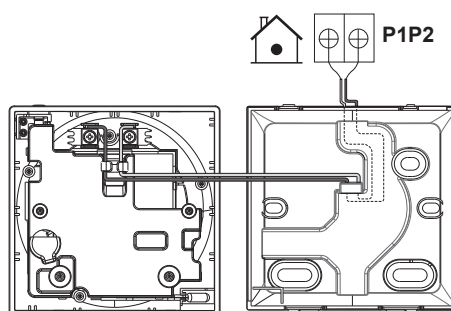

## Iš galinės pusės

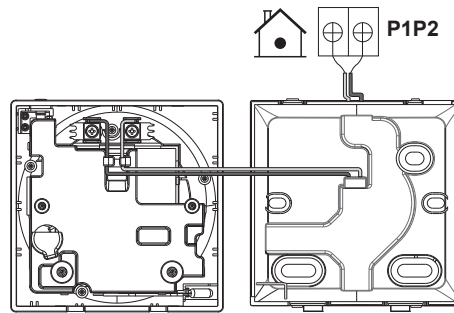

## Iš kairiosios pusės

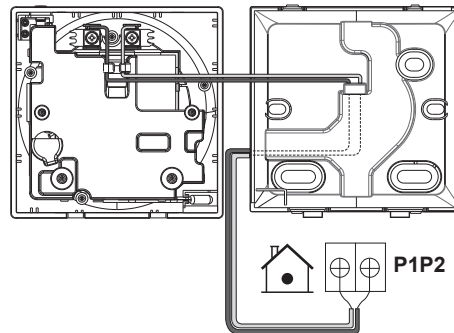

## Iš apatinės pusės

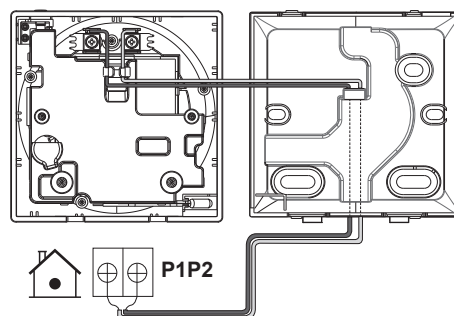

## 10.4 Valdiklio uždarymas

## 10.4.1 Valdiklio uždarymo atsargumo priemonės

**ATSARGIAI**

NIEKADA nelieskite vidinių valdiklio dalių.

**ATSARGIAI**

Uždarydami valdiklį, būkite atidūs, kad neprispaustumėte laidų.

**PRANEŠIMAS**

Kad išvengtumėte pažeidimų, užtikrinkite, kad valdiklio priekinė pusė būtų saugiai užspausta ant galinio korpuso.

## 10.4.2 Kaip uždaryti valdiklį

- 1 Įspauskite valdiklio priekinę pusę į galinį korpusą.



- 2 Kai įrengimo vietoje neliks dulkių, nulupkite apsauginę plombą.

## 10.5 Valdiklio atidarymas

### 10.5.1 Valdiklio atidarymo atsargumo priemonės



#### PRANEŠIMAS

Valdiklio spausdintinė plokštė sumontuota priekiniame korpuse. Atidarydami valdiklį, būkite atidūs, kad nepažeistumėte spausdintinės plokštės.



#### PRANEŠIMAS

Atskyrus priekinį ir galinį korpusus, reikia pasirūpinti, kad spausdintinė plokštė neapdulkėtų ir nesudrėktų.

### 10.5.2 Kaip atidaryti valdiklį

- 1 Įkiškite plokščiąjį atsuktuvą į vieną iš apatinių uždarymo mechanizmų ir lėtai jį pasukite.

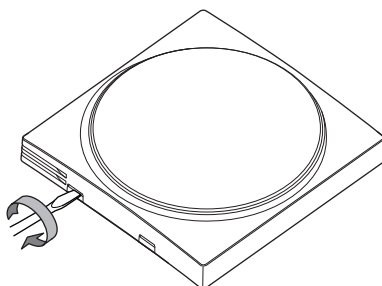

# 11 Sistemos paleidimas



## ATSARGIAI

Prieš paleidžiant sistemą, reikia užtikrinti tokius dalykus:

- Turi būti prijungta patalpos ir lauko blokų elektros instaliacija.
- Turi būti uždaryti patalpos ir lauko blokų jungiklių dėžučių dangčiai.

Valdiklis gauna maitinimą iš patalpos bloko. Ji įsijungs, kai tik prijungsite. Norint, kad valdiklis veiktų, turi būti įjungtas patalpos blokas.

Įjungtas valdiklis automatiškai paleidžiamas. Jei tai yra pirmasis ir vienintelis valdiklis, prijungtas prie patalpos bloko, jis automatiškai paskiriamas įprastu valdančiuoju valdikliu.

## 11.1 Valdiklio priskyrimas

Paleidę nurodykite valdiklį veikti įprastu, tik pavojaus signalo arba prižiūrėtojo režimu, ir priskirkite jį kaip valdantįjį arba kaip pavaldųjį valdiklį. Jei valdiklis nustatytas veikti prižiūrėtojo režimu, jis gali būti tik pavaldusis valdiklis.

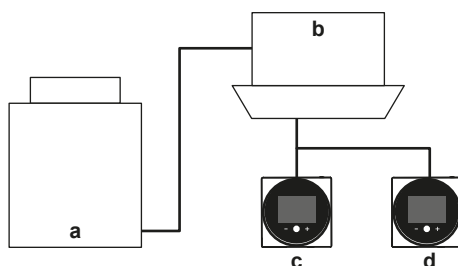

- a Lauko blokas
- b Patalpos blokas
- c Valdantysis nuotolinis valdiklis
- d Pavaldusis nuotolinis valdiklis

Informacijos ekrane valdančiojo / pavaldžiojo įrenginio būseną indikuojama tokiomis piktogramomis:

Piktograma	Aprašas
	Valdantysis
	Pavaldusis

Papildomos informacijos rasite skirsnyje "[13.1.3 Informacijos ekranas](#)" [▶ 51].



### INFORMACIJA

Galima naudoti tik to paties tipo valdantįjį ir pavaldųjį valdiklius.



### INFORMACIJA

Jei sistemoje yra skaitmeninis įvesties adapteris BRP7A5\*, negalima prijungti ir nurodyti antrojo valdiklio. Prijungus antrąjį valdiklį, kai sistemoje jau yra adapteris, šis persijungs į klaidos būseną.

**INFORMACIJA**

Jei pavaldusis valdiklis neparodo pradžios ekrano praėjus dviem minutėms nuo jo priskyrimo, išjunkite maitinimą ir patikrinkite laidus.

**INFORMACIJA**

Vėl priskyrus valdiklį, reikia nustatyti sistemos maitinimą iš naujo.

**INFORMACIJA**

Pavaldieji valdikliai kai kurių funkcijų neturi. Jei pavaldžiam valdiklyje nepavyksta rasti funkcijos, patikrinkite, ar ji yra valdančiam valdiklyje.

**INFORMACIJA**

Norint, kad valdantysis ir pavaldusis valdikliai veiktų kartu, juose turi būti nustatyta ta pati nuostata "Pradžios ekrano stata" (programėlės "Madoka Assistant" nuostata) vertė, t. y. visuose turi būti parinkta "Skaitinė" arba "Simbolis".

### 11.1.1.1 Kaip paskirti valdiklį pavaldžiuoju

**Prielaida:** prie patalpos bloko jau prijungtas valdantysis valdiklis.

- 1 Prijunkite antrąjį valdiklį.

**Rezultatas:** Jis bus automatiškai paleistas.

- 2 Palaukite, kol ekrane pasirodys U5 arba U8 klaida.



- 3 Pasirodžius U5 arba U8 klaidai, paspauskite  ir laikykite nuspaudę, kol ekrane pasirodys "2".

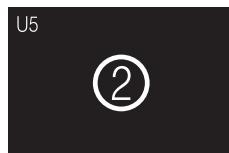

**Rezultatas:** Dabar valdiklis paskirtas pavaldžiuoju.

# 12 Nuotolinis valdiklis. Apžvalga

Šiame skyriuje

12.1	Apie valdiklį.....	44
12.1.1	Kaip sukongfigūruoti valdiklį.....	45
12.2	Mygtukai.....	45
12.3	Būsenos piktogramos.....	46
12.4	Būsenos indikatorius.....	47
12.4.1	Elgsena.....	47

## 12.1 Apie valdiklį

Atsižvelgiant į konfigūraciją, valdiklis valdomas vienu iš trijų režimų. Kiekvienas režimas siūlo skirtingas valdiklio funkcijas.

Režimas	Funkcijos
Įprastas	<p>Pasiekiamos visos valdiklio funkcijos.</p> <p>Galima naudotis visomis funkcijomis, aprašytomis sk. <a href="#">"13 Eksploatavimas"</a> [▶ 49].</p> <p>Valdiklis gali būti valdantysis arba pavaldusis.</p>
Tik pavojaus signalas	<p>Valdiklis atlieka tik nuotėkių aptikimo signalizacijos funkciją, kai naudojamas vienas patalpos blokas.</p> <p>Negalima naudotis jokiais funkcijomis, aprašytomis sk. <a href="#">"13 Eksploatavimas"</a> [▶ 49].</p> <p>Informacijos apie nuotėkių aptikimo signalizaciją rasite sk. <a href="#">"7.2 Šaltnešio nuotėkio aptikimas"</a> [▶ 32].</p> <p>Valdiklis gali būti valdantysis arba pavaldusis.</p>
Prižiūrėtojas	<p>Valdiklis atlieka tik visos sistemos nuotėkių aptikimo signalizacijos funkciją, t. y. kai sumontuoti keli patalpos blokai ir jų atitinkami valdikliai.</p> <p>Šis režimas skirtas tik valdikliui, kurį ketinama naudoti prižiūrėtoje vietoje, pvz., viešbučio registratūroje.</p> <p>Negalima naudotis jokiais funkcijomis, aprašytomis sk. <a href="#">"13 Eksploatavimas"</a> [▶ 49].</p> <p>Informacijos apie nuotėkių aptikimo signalizaciją rasite sk. <a href="#">"7.2 Šaltnešio nuotėkio aptikimas"</a> [▶ 32].</p> <p>Valdiklis gali būti tik pavaldusis.</p>

Daugiau informacijos apie tai, kaip nustatyti valdiklį naudoti konkrečiu režimu, rasite sk. "12.1.1 Kaip sukongigūruoti valdiklį" [▶ 45]. Naudojant prižiūrėtojo režimą, svarbu nustatyti prižiūrimos patalpos adresą, kad būtų galima žinoti, kuriame patalpos bloke suveikė šaltnešio nuotėkio signalizacija. Žr. sk. "Prižiūrimos patalpos adresas" [▶ 115], kur rasite papildomos informacijos.

### 12.1.1 Kaip sukongigūruoti valdiklį



Valdiklį galima sukongigūruoti veikti vienu iš trijų režimų. Daugiau informacijos apie režimus rasite sk. "12.1 Apie valdiklį" [▶ 44].

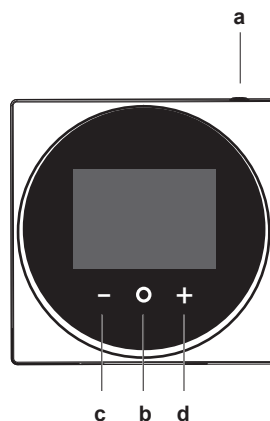

Režimas	konfigūracija
Įprastas (numatytasis)	Pakeiskite nuotolinio valdiklio lauko nuostatą: Režimas: <b>R2</b> Jungiklis: <b>5</b> Vertė: <b>0</b>
Tik pavojaus signalas	Pakeiskite nuotolinio valdiklio lauko nuostatą: Režimas: <b>R2</b> Jungiklis: <b>5</b> Vertė: <b>1</b>
Prižiūrėtojas	Pakeiskite nuotolinio valdiklio lauko nuostatą: Režimas: <b>R2</b> Jungiklis: <b>5</b> Vertė: <b>2</b>

Daugiau informacijos apie tai, kaip keisti nuotolinio valdiklio lauko nuostatas, rasite sk. "14.1.4 Vietinės nuostatos" [▶ 67].

## 12.2 Mygtukai



- a  Įjungti / išjungti
  - Kai sistema išjungta, paspauskite, kad įjungtumėte.
  - Kai sistema įjungta, paspauskite, kad išjungtumėte.
- b  ĮVESTI / AKTYVUOTI / NUSTATYTI

- Pradžios ekrane atverkite pagrindinį meniu.
  - Būdami pagrindiniame meniu, atversite vieną iš pomeniu.
  - Atitinkamame pomeniu galėsite aktyvuoti veikimo / ventilacijos režimą.
  - Viename iš pomeniu galima patvirtinti nuostatą.
- c  Pereiti / reguliuoti
- Pereikite kairėn.
  - Pakoreguokite nuostatą (numatytoji vertė – mažinimas).
- d  Pereiti / reguliuoti
- Pereikite dešinėn.
  - Pakoreguokite nuostatą (numatytoji vertė – didinimas).

## 12.3 Būsenos piktogramos

Piktograma	Aprašas
	<b>Sistema veikia.</b> Nurodo, kad sistema veikia.
	<b>Sistema neveikia.</b> Nurodo, kad sistema NEVEIKIA.
	<b>Bluetooth.</b> <sup>(1)</sup> Nurodo, kad valdiklis palaiko ryšį su mobiliuoju įrenginiu (naudojama su programėle "Madoka Assistant").
	<b>Užrakinta.</b> Nurodo, kad funkcija arba veikimo režimas užrakintas ir jų negalima naudoti (pasirinkti).
	<b>Centralizuotas valdymas.</b> Nurodo, kad sistemą valdo centrinė valdymo įranga (pasirinktinis priedas) ir sistemos valdymas šiuo valdikliu yra ribotas.
	<b>Keitimas esant centralizuotam valdymui.</b> Nurodo, kad vėsinimo / šildymo režimų keitimą centralizuotai vykdo kitas patalpos blokas arba pasirinktinis vėsinimo / šildymo rinkiklis, prijungtas prie lauko bloko.
	<b>Atitirpinimas / karštasis paleidimas.</b> Nurodo, kad aktyvus atitirpinimo / karštojo paleidimo režimas.
	<b>Grafikas / laikmatis.</b> Nurodo, kad sistema veikia pagal grafiką arba įjungtas išjungimo laikmatis.
	<b>Laikas nenustatytas.</b> Nurodo, kad nenustatytas valdiklio laikas.
	<b>Veikia išsivalantis filtras.</b> Nurodo, kad veikia išsivalantis filtras.
	<b>Sparčiojo paleidimo funkcija.</b> Nurodo, kad aktyvus sparčiojo paleidimo režimas (tik "Sky Air").
	<b>Eksploatacijos bandymas.</b> Nurodo, kad aktyvus bandomojo veikimo režimas (tik "Sky Air").
	<b>Patikra.</b> Nurodo, kad tikrinamas patikros arba lauko blokas.
	<b>Periodinė patikra.</b> Nurodo, kad tikrinamas patikros arba lauko blokas.

<sup>(1)</sup> Žodėlis "Bluetooth®" ir logotipai yra registruotieji prekių ženklai, priklausantys "Bluetooth SIG, Inc.". "Daikin Europe N.V." tokius ženklus naudoja pagal licenciją. Kiti prekių ženklai ir prekybiniai pavadinimai priklauso atitinkamiems jų savininkams.

Piktograma	Aprašas
	<b>Rezervinis.</b> Nurodo, kad sistemoje patalpos blokas nustatytas veikti kaip rezervinis.
	<b>Individuali oro srauto kryptis.</b> Nurodo, kad įjungta individualios oro srauto krypties nuostata.
	<b>Informacija.</b> Nurodo, kad sistema perduoda pranešimą. Norėdami pamatyti pranešimą, eikite į informacijos ekraną.
	<b>Įspėjimas.</b> Nurodo, kad įvyko klaida arba reikia atlikti patalpos bloko komponento techninės priežiūros darbus.
	<b>Energijos sąnaudų limitas.</b> Nurodo, kad sistemos energijos sąnaudos apribotos ir ji veikia ribotu pajėgumu.
	<b>Energijos sąnaudų limito pabaiga.</b> Nurodo, kad sistemos energijos sąnaudos neberibojamos ir ji veikia įprastai.
	<b>Sukimas.</b> Nurodo, kad veikia sukimo režimas.
	<b>Diapazono išplėtimas.</b> Nurodo, kad patalpos blokas veikia diapazono išplėtimo sąlygomis.
	<b>Ventiliacija.</b> Nurodo, kad prijungtas šilumos rekuperacijos ventiliacijos blokas.



#### INFORMACIJA

- Informacijos apie veikimo režimo ir ventiliacijos režimo piktogramas atitinkamai rasite skirsniuose "[13.2 Veikimo režimas](#)" [▶ 53] ir "[13.6.1 Ventiliacijos režimas](#)" [▶ 63].
- Daugelis piktogramų yra susijusios su dalykais, nustatomais programėlėje "Madoka Assistant". Papildomos informacijos rasite programėlėje.

## 12.4 Būsenos indikatoriaus

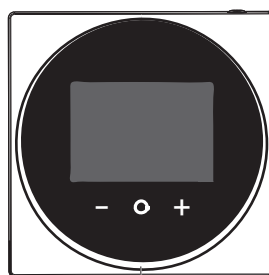

a

a Būsenos indikatoriaus

### 12.4.1 Elgsena

Būsenos indikatoriaus elgsena priklauso nuo nuotolinio valdiklio vietinės nuostatos R1-11 (būsenos indikatoriaus režimas). Atsižvelgiant į šios nuostatos vertę, būsenos indikatoriaus elgsena būna tokia:

Veikimo būseną	Būsenos indikatorius elgsena		
	0 (įprastas)	1 (viešbučio nuostata Nr. 1)	2 (viešbučio nuostata Nr. 2)
Režimas įjungtas	Šviečia	Šviečia	ŠVIEČIA (kai foninis apšvietimas tampa blankus, būsenos indikatorius IŠSIJUNGIA)
Režimas išjungtas	Išjungta	Išjungta	Išjungta
Klaida	Mirksi	(be pokyčių)	(be pokyčių)
Įspėjimas	Šviečia	Šviečia	ŠVIEČIA (kai foninis apšvietimas tampa blankus, būsenos indikatorius IŠSIJUNGIA)
Būsenos indikatorius intensyvumo nuostata	Šviečia	Šviečia	Šviečia
Susiejimas su patalpos bloku	Mirksi	Mirksi	Mirksi

**INFORMACIJA**

Nuotolinio valdiklio vietinė nuostata R1-11 leidžia atlikti būsenos indikatorius elgsenos pakeitimus, kad valdiklis tikėtų naudoti viešbučiuose.

**INFORMACIJA**

Pagal numatytąją sąranką valdiklis veikia būsenos indikatorius režimu "Viešbutis, 2".

# 13 Eksploatavimas

Šiame skyriuje

13.1	Pagrindinis naudojimas.....	49
13.1.1	Ekranų foninis apšvietimas.....	49
13.1.2	Pagrindinis ekranas.....	50
13.1.3	Informacijos ekranas.....	51
13.1.4	Pagrindinis meniu.....	52
13.2	Veikimo režimas.....	53
13.2.1	Apie veikimo režimus.....	53
13.2.2	Kaip nustatyti veikimo režimą.....	57
13.3	Stata.....	57
13.3.1	Apie statą.....	58
13.3.2	Kaip nustatyti statą.....	60
13.4	Data ir laikas.....	60
13.4.1	Apie datą ir laiką.....	60
13.4.2	Laiko ir datos nustatymas.....	60
13.5	Oro srautas.....	61
13.5.1	Oro srauto kryptis.....	61
13.5.2	Ventiliatoriaus apšukos.....	62
13.6	Ventiliacija.....	63
13.6.1	Ventiliacijos režimas.....	63
13.6.2	Ventiliacijos sparta.....	64
13.7	Pažangesnis naudojimas.....	64

## 13.1 Pagrindinis naudojimas

### 13.1.1 Ekranų foninis apšvietimas

Norint, kad valdiklis veiktų, turi būti įjungtas ekranų foninis apšvietimas. Priešingu atveju valdiklis neaptiks jokių mygtukų paspaudimų.

Po tam tikro neaktyvumo laikotarpio foninis apšvietimas išsijungia arba persijungia į blankiąją būseną (atsižvelgiant į veikimo sąlygas):

- Režimas išjungtas: foninis apšvietimas išjungtas.
- Režimas įjungtas: foninis apšvietimas įjungtas, šviečia blankiai.



#### INFORMACIJA

- Foninio apšvietimo būsenos keitimas po neaktyvumo laikotarpio parenkamas per nuotolinio valdiklio vietinę nuostatą R1-8 (be veikimo laikmačio). Papildomos informacijos rasite skirsnyje "[Nuotolinio valdiklio vietinės nuostatos](#)" [▶ 73].
- Foninio apšvietimo blankumas parenkamas per nuotolinio valdiklio vietinę nuostatą R1-10 (foninio apšvietimo blankumas). Papildomos informacijos rasite skirsnyje "[Nuotolinio valdiklio vietinės nuostatos](#)" [▶ 73].
- Instrukcijų apie tai, kaip nustatyti ekranų šviesumą ir kontrastą, kai veikia foninis apšvietimas, rasite skirsnyje "[14.1.2 Ekranų nuostatos](#)" [▶ 66].

### Kaip įjungti foninį apšvietimą

- 1 Trumpai paspauskite

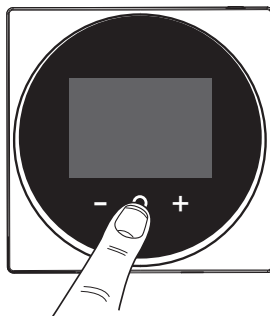

### 13.1.2 Pagrindinis ekranas

#### Pradžios ekrano režimas

Atsižvelgiant į konfigūraciją, valdiklis turi standartinį arba išsamųjį pradžios ekraną. Standartiniame pradžios ekrane pateikiama ribota informacija, tuo tarpu išsamiajame pradžios ekrane rasite įvairios informacijos, kurias perteikia būsenos piktogramos. Po neveikimo laikotarpio valdiklyje visada grąžinamas pradžios ekranas.

Standartinis	Išsamusis

Nustačius parametru Pradžios ekrano režimas vertę Išsamusis, galima vizualizuoti patalpos temperatūrą arba CO<sub>2</sub> koncentracijos vertę, kurią matuoja blokas su CO<sub>2</sub> jutikliu. Papildomos informacijos rasite skirsnyje "Ekranas" [▶ 103].

Patalpos temperatūra	CO <sub>2</sub> koncentracijos vertė

#### Pradžios ekrano valdymas

Tam tikrais atvejais valdiklis leidžia atlikti veiksmus pradžios ekrane.

Būsena	Veiksmas
Sistema veikia vėsinimo, šildymo arba automatinio režimu.	Pakeisti statą 
Sistemą sudaro TIK šilumos rekuperacijos ventiliacijos blokai.	Pakeisti ventiliacijos spartą 

**INFORMACIJA**

- Atsižvelgiant į konfigūraciją, pradžios ekrane stata pateikiama kaip skaitinė vertė arba kaip simbolis. Papildomos informacijos rasite skirsnyje "[13.3.1 Apie statą](#)" [▶ 58].
- Jei pradžios ekrane stata rodoma kaip simbolis, pateikiamos tik standartinio pradžios ekrano režimo būsenos piktogramos, net jei nustatytas išsamusis valdiklio pradžios ekrano režimas.

**INFORMACIJA**

Valdiklis turi energijos taupymo funkciją, kuri po tam tikro nenaudojimo laikotarpio išjungia ekraną. Jei norite, kad ekranas būtų vėl apšviestas, paspauskite bet kurį mygtuką.

## 13.1.3 Informacijos ekranas

Valdiklis gali surinkti veikimo informaciją ir pateikti informacijos ekrane.

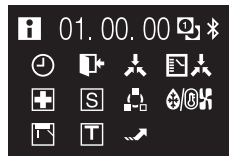

Kai atsiranda perteikti skirtos informacijos, valdiklio pradžios ekrano viršutiniame kairiajame kampe pasirodo



a

Informacijos ekrane galima rasti tokios informacijos:

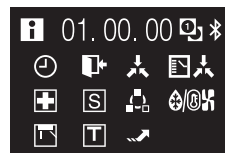
**Būsenos piktogramos**

Informacijos apie būsenos piktogramų reikšmes rasite skirsnyje "[12.3 Būsenos piktogramos](#)" [▶ 46].

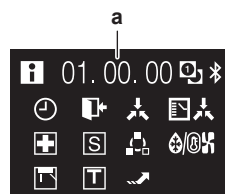
**Programinės įrangos versija**

a Programinės įrangos versija

**INFORMACIJA**

- Piktogramų rodymas informacijos ekrane priklauso nuo veikimo būsenos. Valdiklyje gali būti rodoma daugiau arba mažiau piktogramų nei vaizduojama čia.
- Informacijos ekrane visada rodoma dabartinė programinės įrangos versija, neatsižvelgiant į veikimo būseną.



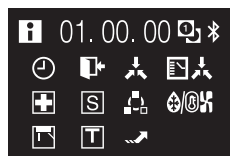

**Kaip atverti informacijos ekraną**

**Prielaida:** Valdiklyje rodomas pradžios ekranas.

- 1 Paspauskite  ir palaikykite, kol pasirodys informacijos ekranas.



## 13.1.4 Pagrindinis meniu

Pradžios ekrane paspauskite , kad atvertumėte pagrindinį meniu. Mygtukais  ir  peržvelkite meniu. Paspauskite  dar kartą, kad atvertumėte vieną iš meniu.

Meniu	Aprašas
	<b>Veikimo režimas.</b> Nustatykite veikimo režimą.
	<b>Data ir laikas.</b> Pakeiskite datos ir laiko nuostatas.
	<b>Oro srauto kryptis.</b> Nustatykite patalpos bloko oro srauto kryptį.
	<b>Ventiliatoriaus apskukas.</b> Nustatykite patalpos bloko ventiliatoriaus apskukas.
	<b>Ventiliacijos režimas.</b> Nustatykite ventiliacijos veikimo režimą.
	<b>Ventiliacijos sparta.</b> Nustatykite ventiliacijos režimo ventiliatoriaus apskukas.
	<b>"Bluetooth".</b> Aktyvuokite "Bluetooth", kad galėtumėte valdyti sistemą per programėlę "Madoka Assistant" ir (arba) naujinti nuotolinio valdiklio programinę įrangą.

**INFORMACIJA**

- Atsižvelgiant į naudojamo patalpos bloko tipą, gali būti pasiekiami daugiau arba mažiau meniu punktų.
- Pagrindiniame meniu kiekvieno meniu piktograma atitinka šiuo metu aktyvią nuostatą arba režimą. Naudojantis valdikliu, naršomi meniu gali atrodyti kitaip nei pavaizduota šiame vadove.
- Valdiklis leidžia atlikti tik bazinės sistemos valdymo operacijas. Išplėstinių valdymo operacijų (temperatūros sumažinimo, laikmačio ir kt.) rasite programėlėje Madoka Assistant.

**INFORMACIJA**

Menui gali būti užrakinti. Tokiu atveju pagrindinio menu punktai būna perbraukti ir šalia pateikiama spynos piktograma. Funkcijas galima užrakinti naudojantis programėle "Madoka Assistant". Papildomos informacijos rasite programėlėje "Madoka Assistant" ir "[Funkcijos užraktas](#)" [▶ 112].



## 13.2 Veikimo režimas

Patalpos blokas gali veikti įvairiais veikimo režimais.

Piktograma	Veikimo režimas
	<b>Vėsinimas.</b> Šiuo režimu pagal statą arba diapazono išplėtimo funkciją aktyvuojama vėsinimo funkcija.
	<b>Šildymas.</b> Šiuo režimu pagal statą arba diapazono išplėtimo funkciją aktyvuojama šildymo funkcija.
	<b>Tik ventiliatorius.</b> Šiuo režimu cirkuliuoja oras: nešildoma ir nevėsinama.
	<b>Džiovinimas.</b> Šiuo režimu, minimaliai sumažinant temperatūrą, mažinamas oro drėgnumas. Temperatūra ir ventiliatoriaus sukimosi greitis valdomi automatiškai ir jų valdikliu keisti neleidžiama. Jei kambario temperatūra pernelyg žema, džiovinimo režimas neveikia.
	<b>Ventiliacija.</b> Šiuo režimu erdvė vėdinama, tačiau nevėsinama ir nešildoma.
	<b>Oro valymas.</b> Šiuo režimu veikia pasirinktinis oro valymo blokas.
	<b>Ventiliacija ir oro valymas.</b> Tai – ventiliacijos ir oro valymo derinys.
	<b>Automatinis.</b> Automatiniu režimu patalpos blokas automatiškai persijungia tarp šildymo ir vėsinimo režimų (pagal statą).

**INFORMACIJA**

Veikimo režimų pasiekiamumas priklauso nuo patalpos bloko.

### 13.2.1 Apie veikimo režimus

**INFORMACIJA**

Jei patalpos blokas tik vėsina, galimybės apriojamos iki vėsinimo, tik ventiliatoriaus ir džiovinimo režimų.

**INFORMACIJA**

Jei veikimo režimai nepasiekiami veikimo režimų meniu, galbūt jie užrakinti. Veikimo režimus galima užrakinti naudojantis programėle Madoka Assistant. Papildomos informacijos rasite programėlėje Madoka Assistant ir "[Funkcijos užraktas](#)" [▶ 112].

**INFORMACIJA**

Jei patalpos bloko veikimo režimas valdomas centralizuotai (pradžios ekrane mirksi keitimo esant centralizuotam valdymui būsenos piktograma), tuomet to patalpos bloko veikimo režimo patiems pakeisti NEPAVYKS. Papildomos informacijos rasite skirsnyje "[Apie vėsinimo / šildymo valdantįjį bloką](#)" [▶ 84].

**Vėsinimas**

Kai patalpos temperatūra aukšta, gali prireikti šiek tiek laiko, kol ji pasiekia temperatūros statą.

Kai patalpos temperatūra žema ir patalpos blokas nustatytas veikti vėsinimo režimu, jis gali pirmiausia persijungti į atitirpinimo (t. y. šildymo) režimą: tokiu būdu siekiama išvengti sistemos vėsinimo pajėgumo sumažėjimo dėl šerkšno ant šilumokaičio. Papildomos informacijos rasite skirsnyje "[Šildymas](#)" [▶ 54].



Patalpos blokas gali veikti vėsinimo režimu, jei būna aktyvinta diapazono išplėtimo funkcija. Papildomos informacijos rasite skirsnyje "[Diapazono išplėtimas](#)" [▶ 108].

**Šildymas**

Kai sistema veikia šildymo režimu, jai reikia daugiau laiko temperatūros statai pasiekti nei veikiant vėsinimo režimu. Siekiant tai kompensuoti, rekomenduojama įjungti sistemą iš anksto, pasinaudojant laikmačio funkcija.

Patalpos blokas gali veikti šildymo režimu, jei būna aktyvuota diapazono išplėtimo funkcija. Papildomos informacijos rasite skirsnyje "[Diapazono išplėtimas](#)" [▶ 108].

Siekiant išvengti šaltų skersvėjų ir sistemos šildymo pajėgumo sumažėjimo, sistema gali veikti toliau nurodytais specialiaisiais šildymo režimais:

Veikimas	Aprašas
<b>Atitirpinimas</b>	<p>Siekiant išvengti šildymo pajėgumo sumažėjimo dėl šerkšno sancaupų lauko bloke, sistema automatiškai persijungs į atitirpinimo režimą.</p> <p>Atitirpinimo režimu patalpos bloko ventiliatorius sustoja ir pradžios ekrane pasirodo tokia piktograma:</p>  <p>Sistema grąžina įprastą veikimo režimą maždaug po 6–8 minučių.</p>
<b>Karštasis paleidimas (tik VRV)</b>	<p>Karštojo paleidimo metu patalpos bloko ventiliatorius sustoja ir pradžios ekrane pasirodo tokia piktograma:</p> 

**INFORMACIJA**

Kai sistema sustabdoma patalpos blokui veikiant šildymo režimu, ventiliatorius dar paveikia maždaug 1 minutę, kad iš patalpos bloko pašalintų šilumos likutį.

**INFORMACIJA**

- Kuo žemesnė lauko oro temperatūra, tuo mažesnis šildymo pajėgumas. Jei sistemos šildymo pajėgumo nebepakanka, rekomenduojama į sąranką įtraukti kitą šildymo prietaisą (jei naudojate degimo pagrindu veikiančią prietaisą, reguliariai vėdinkite kambarį. Taip pat nenaudokite šildymo prietaiso tose vietose, kur jį pasiekia patalpos bloko oro srautas).
- Patalpos blokas veikia karšto oro cirkuliacijos principu. Taigi, paleidus patalpos bloką, prireikia šiek tiek laiko, kol jis pašildo kambarį.
- Patalpos bloko ventiliatorius veikia automatiškai, kol sistemos patalpos temperatūra pakyla iki tam tikro lygio.
- Jei šiltas oras lieka viršuje, o kojoms šalta, rekomenduojama į sąranką įtraukti cirkuliatorių.

**Džiovinimas****PRANEŠIMAS**

Siekiant išvengti vandens nuotėkio arba sistemos gedimo, **NEGALIMA** išjungti sistemos iškart po to, kai išjungiamas patalpos blokas. Prieš išjungdami sistemą, palaukite, kol drenažo siurblys išleis visą vandenį iš patalpos bloko (tai užtrunka maždaug 1 minutę).











**INFORMACIJA**



Siekdami užtikrinti sklandų paleidimą, neišjunkite veikiančios sistemos.

**Automatinis****INFORMACIJA**

Naudojant patalpos bloko status logiką, sistema negali veikti automatinio režimu. Taigi, norint naudoti automatinį režimą, reikia įjungti nuotolinio valdiklio status logiką. Papildomos informacijos rasite programėlėje "Madoka Assistant" ir "[Status logika](#)" [▶ 107].

Automatinio režimo logika priklauso nuo nustatytos status logikos (programėlės "Madoka Assistant" nuostatos).

Viena stata	Dvi status
 C2 -----  + C1 ----- ) 0,5°C - 2°C ) 0,5°C - 2°C  SP -----   + C1 ----- ) 0,5°C - 2°C ) 0,5°C - 2°C  C2 -----	 C2 -----  + C1 ----- ) 0,5°C - 2°C  SP ----- ) 0,5°C - 2°C ) DIFF  SP -----  + C1 ----- ) 0,5°C - 2°C ) 0,5°C - 2°C  C2 -----

-  Vėsinimo stata
-  Šildymo stata
- DIFF** Minimalus skirtumas tarp šildymo ir vėsinimo statų
-  +C1 Perjungimo stata (su apsaugos laikmačiu)
- C2** Priverstinio perjungimo stata
- 0,5°C~2°C** Vietoje nustatomi temperatūros intervalai tarp statų

**INFORMACIJA**

Nustatomos temperatūros diapazono (0,5°C~2°C) numatytoji vertė yra 0,5°C.

Toliau aprašoma, kokiais atvejais perjungiama iš vieno veikimo režimo į kitą.

**1 atvejis. Pirminis perjungimas (+C1)**

Perjungimas įvyksta, kai patalpos temperatūra pakyla virš (nukrenta žemiau) vėsinimo (šildymo) perjungimo status (C1) ir baigiasi apsaugos laikmačio laikas.

**Pavyzdys:**

Viena stata	Dvi statos
<p>Sistema šildo patalpą. Kai po kiek laiko patalpos temperatūra pakyla virš C1 (23°C), įvyksta perjungimas iš šildymo į vėsinimą (jei baigėsi apsaugos laikmačio laikas). Jei apsaugos laikmačio laikas nesibaigė, perjungimas įvyksta tik jam pasibaigus. Atlikus perjungimo veiksmą, apsaugos laikmatis paleidžiamas iš naujo, kad leistų (neleistų) atlikti kitą perjungimą.</p> <p>Sistema vėsina patalpą. Kai po kiek laiko patalpos temperatūra nukrenta žemiau C1 (21°C), įvyksta perjungimas iš vėsinimo į šildymą (jei baigėsi apsaugos laikmačio laikas). Jei apsaugos laikmačio laikas nesibaigė, perjungimas įvyksta tik jam pasibaigus. Atlikus perjungimo veiksmą, apsaugos laikmatis paleidžiamas iš naujo, kad leistų (neleistų) atlikti kitą perjungimą.</p>	<p>Sistema šildo patalpą. Kai po kiek laiko patalpos temperatūra pakyla virš C1 (25°C), įvyksta perjungimas iš šildymo į vėsinimą (jei baigėsi apsaugos laikmačio laikas). Jei apsaugos laikmačio laikas nesibaigė, perjungimas įvyksta tik jam pasibaigus. Atlikus perjungimo veiksmą, apsaugos laikmatis paleidžiamas iš naujo, kad leistų (neleistų) atlikti kitą perjungimą.</p> <p>Sistema vėsina patalpą. Kai po kiek laiko patalpos temperatūra nukrenta žemiau C1 (21°C), įvyksta perjungimas iš vėsinimo į šildymą (jei baigėsi apsaugos laikmačio laikas). Jei apsaugos laikmačio laikas nesibaigė, perjungimas įvyksta tik jam pasibaigus. Atlikus perjungimo veiksmą, apsaugos laikmatis paleidžiamas iš naujo, kad leistų (neleistų) atlikti kitą perjungimą.</p>

**2 atvejis. Priverstinis perjungimas (+C2)**

Perjungimas priverstinai atliekamas, kai patalpos temperatūra pakyla virš (nukrenta žemiau) vėsinimo (šildymo) priverstinio perjungimo status (C2), nors apsaugos laikmačio laikas dar nesibaigė.

**Pavyzdys:**

Viena stata	Dvi statos
<p>Sistema šildo patalpą. Kai patalpos temperatūra pakyla virš C2 (24°C), o apsaugos laikmačio laikas nesibaigė, atliekamas priverstinis perjungimas iš šildymo į vėsinimą.</p> <p>Sistema vėsina patalpą. Kai patalpos temperatūra nukrenta žemiau C2 (20°C), o apsaugos laikmačio laikas nesibaigė, atliekamas priverstinis perjungimas iš vėsinimo į šildymą.</p>	<p>Sistema šildo patalpą. Kai patalpos temperatūra pakyla virš C2 (26°C), o apsaugos laikmačio laikas nesibaigė, atliekamas priverstinis perjungimas iš šildymo į vėsinimą.</p> <p>Sistema vėsina patalpą. Kai patalpos temperatūra nukrenta žemiau C2 (20°C), o apsaugos laikmačio laikas nesibaigė, atliekamas priverstinis perjungimas iš vėsinimo į šildymą.</p>



#### INFORMACIJA

Siekiant, kad veikimo režimas nebūtų perjungiamas pernelyg dažnai, perjungimas paprastai atliekamas tik pasibaigus apsaugos laikmačio laikui (kaip nurodyta 1 atveju). Vis dėlto, siekiant neleisti patalpai pernelyg įkaisti ar atvėsti, perjungimas atliekamas, kai patalpos temperatūra pasiekia C2, nors apsaugos laikmatis vis dar veikia (pvz., 2 atveju).

### 13.2.2 Kaip nustatyti veikimo režimą

- 1 Atverkite veikimo režimo meniu.



- 2 Mygtukais ir pasirinkite veikimo režimą.

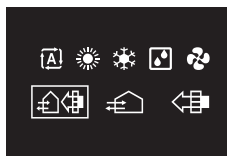

- 3 Paspauskite , kad aktyvintumėte.

**Rezultatas:** Patalpos blokas pakeičia veikimo režimą ir valdiklis grąžina pradžios ekraną.

## 13.3 Stata

Stata – tai vėsinimo, šildymo, ir automatinio veikimo režimo tikslinė temperatūra.

## 13.3.1 Apie statą

Atsižvelgiant į konfigūraciją, pradžios ekrane temperatūros stata pateikiama kaip skaitinė vertė arba kaip simbolis.

**INFORMACIJA**

Informacijos apie tai, kaip nustatyti pradžios ekrano statą, rasite programėlėje "Madoka Assistant". Taip pat žr. sk. "Ekranas" [▶ 103].

**Pradžios ekrano stata: skaitinė**

Jei pradžios ekrane rodoma temperatūros stata yra skaitinė, patalpos temperatūra valdoma didinant arba mažinant statą 1°C žingsneliais.



Numatytasis statų intervalas yra 16°C~32°C. Jei, naudojantis statų intervalo funkcija (programėlės "Madoka Assistant" funkcija, žr. sk. "Statų intervalas" [▶ 110]), nustatomi bet kokie šio intervalo apribojimai, statą galima padidinti arba sumažinti tik iki nustatytos maksimalios arba minimalios intervalo ribinės vertės.

**Pradžios ekrano stata: simbolinė**

Jei stata pradžios ekrane rodoma kaip simbolis, patalpos temperatūra valdoma didinant arba mažinant statą "atskaitos status" atžvilgiu (jį nurodo žymeklis termometro viduryje).

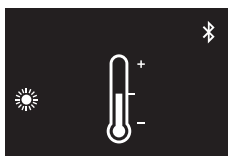

Statą galima padidinti iki trijų 1°C žingsnelių virš ir iki trijų 1°C žingsnelių žemiau atskaitos statuso.

**Pavyzdys:** jei atskaitos stata yra 25°C, ją galima padidinti iki 28°C ir sumažinti iki 22°C.

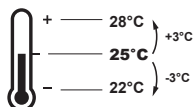
**INFORMACIJA**

Informacijos apie tai, kaip nustatyti atskaitos statą, rasite programėlėje "Madoka Assistant". Taip pat žr. sk. "Ekranas" [▶ 103].

Toliau apibūdinamos galimos šios logikos išimtys.

- Statų diapazono apribojimai
- Centrinis valdymas / valdymas pagal grafiką

### Statų intervalas

Jeigu, naudojantis statų intervalo funkcija (programėlės "Madoka Assistant" funkcija, žr. sk. "Statų intervalas" [► 110]), nustatomi bet kokie numatytojo statų intervalo (16°C~32°C) apribojimai, statą galima padidinti arba sumažinti tik iki nustatytos maksimalios arba minimalios intervalo ribinės vertės.

**Pavyzdys:** jei atskaitos temperatūra yra 25°C, statą paprastai galima sumažinti trimis žingsneliais iki 22°C. Vis dėlto, jei statų intervalo riba yra 23°C, statą galima sumažinti tik iki 23°C.

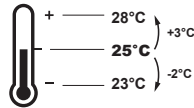

### Centrinis valdymas / grafikas

Jeigu sistemą valdo centralizuotas valdiklis arba ji valdoma pagal grafiką, įprastas +3°C/−3°C statų intervalo ribas galima perimti IR pakeisti.

JEI	TADA
Centralizuoto valdiklio arba pagal grafiką nustatoma stata, patenkanti į įprastą +3°C/−3°C statų intervalą.	Nenutinka nieko neįprasto, sistema seka įprastą statą ir statų intervalo logiką.
Centralizuoto valdiklio arba pagal grafiką nustatoma stata, viršijanti įprastą +3°C/−3°C statų intervalą.	<p>Nustatyta stata tampa naująja viršutine (apatine) intervalo +3°C/−3°C riba, o visas intervalas persislenka šios naujosios ribinės vertės atžvilgiu.</p> <p><b>Pavyzdys:</b> atskaitos stata prilyginama 25°C, suformuojamas tolesnis statų intervalas:</p> <p>Jeigu centralizuotas valdiklis arba grafikas pakeičia statą į 21°C (tai nesiekia intervalo), 21°C tampa naująja apatine riba, o intervalas persislenka šios naujosios ribinės vertės atžvilgiu.</p>

## 13.3.2 Kaip nustatyti statą

**Prielaida:** aktyvus veikimo režimas – vėsinimo, šildymo arba automatinis.

- 1 Pradžios ekrane mygtukais  ir  nustatykite statą.





**Rezultatas:** Patalpos blokas pakeičia temperatūros statą.

## 13.4 Data ir laikas

Nustatykite prie valdiklio prijungtų patalpos blokų datą ir laiką.

## 13.4.1 Apie datą ir laiką

Atsižvelgiant į vasaros laiko nuostatas, datos ir laiko meniu pateikiami tokie vasaros laiko indikatoriai:



	Vasaros laikas
	Žiemos laikas

Papildomos informacijos rasite skirsniuose "[Patalpos bloko vietinės nuostatos](#)" [▶ 71] (nuotolinio valdiklio nuostatos) ir "[Data ir laikas](#)" [▶ 104] (programėlės nuostatos).

## 13.4.2 Laiko ir datos nustatymas

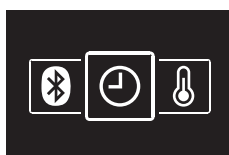
- 1 Pereikite į datos ir laiko meniu.



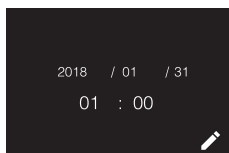

- 2 Paspauskite , kad aktyvintumėte .



**Rezultatas:** Laukai tampa redaguojami.



- 3 Nustatykite datą ir laiką. Nustatykite naudodami  ir . Patvirtinkite su . Pereikite per meniu, kol galiausiai visi laukai bus nustatyti tinkamai.

**Rezultatas:** data ir laikas nustatyti.

**INFORMACIJA**

Patvirtinus vertę lauke, automatiškai persikeliami į kitą lauką. Norėdami užbaigti nuostatų keitimo procedūrą ir išeiti iš menu, suraskite paskutinį lauką ir patvirtinkite jo vertę.

## 13.5 Oro srautas

### 13.5.1 Oro srauto kryptis

Oro srauto kryptis – tai kryptis, kuria patalpos blokas pučia orą.

#### Apie oro srauto kryptį

Galima nustatyti tokias oro srauto kryptis:

Kryptis	Ekranas
<b>Fiksuota padėtis.</b> Patalpos blokas pučia orą nustačius 1 iš 5 fiksuotų padėčių.	
<b>Sukiojimas.</b> Patalpos blokas keičia 5 padėtis.	
<b>Automatinis.</b> Patalpos blokas nustato oro srauto kryptį pagal judesio jutiklio užregistruotą judesį.	

**INFORMACIJA**

- Atsižvelgiant į patalpos bloko tipą ir (arba) sistemos išdėstymą bei struktūrą, automatinė oro srauto krypties nustatymo funkcija gali būti nepasiekiamo.
- Kai kurių tipų patalpos blokai neleidžia nustatyti oro srauto krypties.

#### Automatinis oro srauto valdymas

Toliau nurodytomis eksploatacijos sąlygomis patalpos bloko oro srauto kryptis valdoma automatiškai:

- kai šildymo režimu (įskaitant automatinį režimą) patalpos temperatūra būna aukštesnė nei valdiklio stata;
- kai patalpos blokai veikia šildymo režimu ir aktyvi atitirpinimo funkcija;
- kai patalpos blokai veikia nepertraukiamu režimu ir nustatyta horizontali oro srauto kryptis.

#### Kaip nustatyti oro srauto kryptį

- Atverkite oro srauto krypties meniu.



- 2 Mygtukais  ir  pakoreguokite oro srauto kryptį.



- 3 Paspauskite , kad patvirtintumėte.



**Rezultatas:** Patalpos blokas pakeičia oro srauto kryptį ir valdiklis grąžina pradžios ekraną.

### 13.5.2 Ventiliatoriaus apsukos

Ventiliatoriaus apsukos – tai patalpos bloko pučiamo oro srauto stiprumas.

#### Apie ventiliatoriaus apsukas

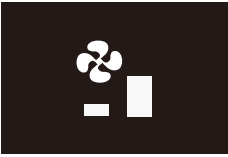
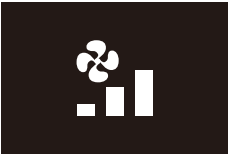
Atsižvelgiant į patalpos bloką, galima pasirinkti tokias nuostatas:

Ventiliatoriaus apsukos	Ekranas
2 ventiliatoriaus apsukų variantai	
3 ventiliatoriaus apsukų variantai	
5 ventiliatoriaus apsukų variantai	

Kai kurie patalpos blokai papildomai turi automatinio ventiliatoriaus apsukų reguliavimo galimybę. Šiuo atveju patalpos blokas automatiškai nustato ventiliatoriaus apsukas, atsižvelgiant į statų ir patalpos temperatūrą.

Ventiliatoriaus apsukos	Ekranas
Automatinės	



#### INFORMACIJA

- Mechaninės apsaugos sumetimais patalpos blokas gali automatiškai persijungti į automatinį ventiliatoriaus apsukų režimą.
- Jei ventiliatorius nustoja veikti, tai dar nereiškia, kad sistema sugedo. Ventiliatorius gali nustoti veikti įvairiais atvejais.
- Gali prireikti šiek tiek laiko, kol faktiškai įsigalios ventiliatoriaus apsukų nuostatų pakeitimai.

#### Kaip nustatyti ventiliatoriaus apsukas

- 1 Suraskite ventiliatoriaus apsukų meniu.

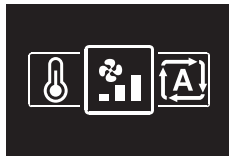

- 2 Mygtukais  ir  pakoreguokite ventiliatoriaus apsukas.



- 3 Paspauskite , kad patvirtintumėte.

**Rezultatas:** Patalpos blokas pakeičia ventiliatoriaus apsukas ir valdiklis grąžina pradžios ekraną.

## 13.6 Ventiliacija





### INFORMACIJA

Galima keisti TIK šilumos rekuperacijos ventiliacijos blokų ventiliacijos nuostatas.

### 13.6.1 Ventiliacijos režimas

Šilumos rekuperacijos ventiliacijos blokas gali veikti įvairiais veikimo režimais.

Piktograma	Ventiliacijos režimas
	<b>Energijos rekuperacijos ventiliacija.</b> Oras iš lauko į patalpą tiekiamas pro šilumokaitį.
	<b>Apylanka.</b> Oras iš lauko į patalpą tiekiamas aplenkiant šilumokaitį.
	<b>Automatinis.</b> Siekiant vėdinti patalpą efektyviausiu būdu, šilumos rekuperacijos ventiliacijos blokas automatiškai persijungia tarp apylankos ir energijos rekuperacijos ventiliacijos režimų (pagal vidinius skaičiavimus).



### INFORMACIJA

Ventiliacijos režimų pasiekiamumas priklauso nuo šilumos rekuperacijos ventiliacijos bloko.



### INFORMACIJA

Ventiliacijos režimą galima keisti neatsižvelgiant į vėsinimo / šildymo valdantįjį įrenginį. Papildomos informacijos rasite skirsnyje "[Apie vėsinimo / šildymo valdantįjį bloką](#)" [▶ 84].



### INFORMACIJA

Siekdami užtikrinti sklandų paleidimą, neišjunkite veikiančios sistemos.

### Kaip nustatyti ventiliacijos režimą

- 1 Atverkite ventiliacijos režimo meniu.



- 2 Mygtukais  ir  pasirinkite ventiliacijos režimą.



- 3 Paspauskite , kad aktyvintumėte.

**Rezultatas:** Šilumos rekuperacijos ventiliacijos blokas pakeičia veikimo režimą ir valdiklis grąžina pradžios ekraną.

### 13.6.2 Ventiliacijos sparta

Ventiliacijos sparta – tai ventiliatoriaus apsukos vėdinimo režimu.

#### Kaip nustatyti ventiliacijos spartą

- 1 Atverkite ventiliacijos spartos meniu.



- 2 Mygtukais  ir  pakoreguokite ventiliacijos spartą.

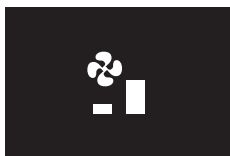

- 3 Paspauskite , kad patvirtintumėte.

**Rezultatas:** Šilumos rekuperacijos ventiliacijos blokas pakeičia vėdinimo spartą ir valdiklis grąžina pradžios ekraną.

## 13.7 Pažangesnis naudojimas

Valdiklis leidžia atlikti tik bazines operacijas. Norėdami iškviešti išplėstines funkcijas, pasinaudokite programėle "Madoka Assistant".



#### INFORMACIJA

Norėdami valdyti valdiklį programėle, turite prijungti valdiklį prie mobiliojo įrenginio, kuriame turi būti įdiegta programėlė. Instrukcijos pateiktos skirsnyje "[15.2 Susiejimas](#)" [p. 90].

# 14 Konfigūracija











## Šiame skyriuje

14.1	Montuotojo meniu .....	65
14.1.1	Apie montuotojo meniu .....	65
14.1.2	Ekrano nuostatos .....	66
14.1.3	Būsenos indikatoriaus nuostatos .....	67
14.1.4	Vietinės nuostatos .....	67
14.1.5	Įvairios nuostatos .....	74
14.2	Programinės įrangos naujinimas .....	88
14.2.1	Apie programinės įrangos naujinius .....	88
14.2.2	Programinės įrangos naujinimas naudojant programėlę .....	88
14.2.3	Programinės įrangos naujinimas naudojant naujinimo priemonę .....	89

## 14.1 Montuotojo meniu

### 14.1.1 Apie montuotojo meniu

Montuotojo meniu galima keisti tokias nuostatas:

Kategorija	Piktograma	Nuostatos
Ekrano nuostatos		Šviesumas
		Kontrastas
Būsenos indikatoriaus nuostatos		Intensyvumas
Vietinės nuostatos		Patalpos bloko vietinės nuostatos
		Nuotolinio valdiklio vietinės nuostatos
Įvairios nuostatos		Grupės adresas ir "AirNet" adresas
		Išorinio įvado blokuotė
		Priverstinis ventiliatoriaus įjungimas
		Apie vėsinimo / šildymo valdantįjį bloką
		Šaltnešio nuotėkio pavojaus signalo testas
		Informacija

### Kaip atverti montuotojo meniu

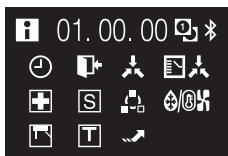

**Prielaida:** Valdiklyje rodomas pradžios ekranas.

- 1 Paspauskite  ir palaikykite, kol pasirodys informacijos ekranas:



#### INFORMACIJA

- Piktogramų rodymas informacijos ekrane priklauso nuo veikimo būsenos. Valdiklyje gali būti rodoma daugiau arba mažiau piktogramų nei vaizduojama čia.
- Informacijos ekrane visada rodoma dabartinė programinės įrangos versija, neatsižvelgiant į veikimo būseną.

- 2 Informacijos ekrane vienu metu paspauskite  ir , tada laikykite juos paspaudę, kol atversite montuotojo meniu:

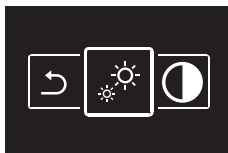

**Rezultatas:** Dabar esate montuotojo meniu.

## 14.1.2 Ekranu nuostatos

### Kaip nustatyti ekrano šviesumą

**Prielaida:** Esate montuotojo meniu.

- 1 Atverkite ekrano šviesumo meniu.

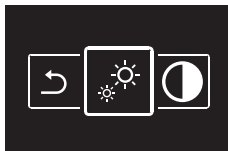

- 2 Naudodami  ir , nustatykite ekrano šviesumą.

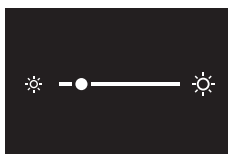

- 3 Paspauskite , kad patvirtintumėte.

**Rezultatas:** Pakoreguojamas ekrano šviesumas ir valdiklis grąžina montuotojo meniu.

### Kaip nustatyti ekrano kontrastą

**Prielaida:** Esate montuotojo meniu.

- 1 Atverkite ekrano kontrasto meniu.

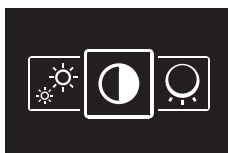

- 2 Naudodami **−** ir **+**, nustatykite ekrano kontrastą.

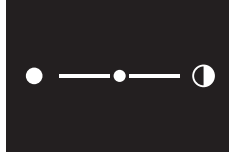

- 3 Paspauskite **⊙**, kad patvirtintumėte.

**Rezultatas:** Pakoreguojamas ekrano kontrastas ir valdiklis grąžina montuotojo meniu.

### 14.1.3 Būsenos indikatoriaus nuostatos

#### Kaip nustatyti būsenos indikatoriaus intensyvumą

**Prielaida:** Esate montuotojo meniu.

- 1 Pereikite į būsenos indikatoriaus intensyvumo meniu.

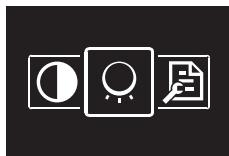

- 2 Naudodami **−** ir **+**, nustatykite būsenos indikatoriaus intensyvumą.

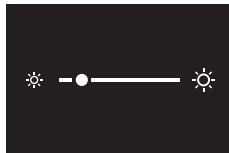

- 3 Paspauskite **⊙**, kad patvirtintumėte.

**Rezultatas:** Pakoreguojamas būsenos indikatoriaus intensyvumas ir valdiklis grąžina montuotojo meniu.

### 14.1.4 Vietinės nuostatos

#### Apie vietines nuostatas

Naudojantis valdikliu, galima keisti patalpos bloko ir paties valdiklio vietines nuostatas.

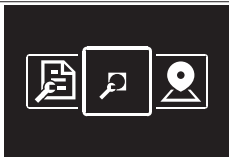
Ekranas	Vietinės nuostatos
	Patalpos blokas
	Nuotolinis valdiklis

Abiem atvejais nustatymo procedūra būna vienoda. Instrukcijos pateiktos skirsnyje "Nustatymo procedūra" [▶ 68].





**Nustatymo procedūra**

Vietines nuostatas sudaro tokie komponentai:

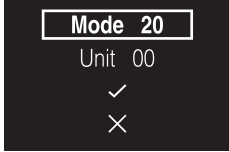
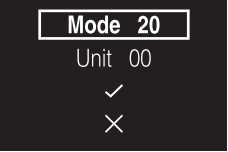
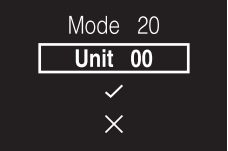
- 1 režimai ("Mode");
- 2 blokai ("Unit");
- 3 nuostatos ("SW") ir
- 4 šių nuostatų vertės.

Vietinių nuostatų meniu turi du lygius. Režimai ir blokai nustatomi pirmajame lygyje, o nuostatos ir vertės – antrajame.

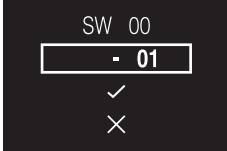
Lygis	Aprašas
<p>Pirmasis lygis</p> 	<p>Režimas (Mode)</p>  <p>Režimas – tai nustatomų parametru grupė.</p> <p>Vietinių nuostatų lentelėse rasite pasiekiamų režimų numerius. Jie pateikiami stulpelyje "Mode". Režimų numeriai, pritaikyti konkrečioms patalpos blokams, stulpelyje "Mode" pateikiami skliausteliuose.</p> <hr/> <p>Blokas (Unit) (tik patalpos blokų vietinės nuostatos)</p>  <p>Blokas – tai atskiras įrenginys, kuriam gali būti taikomos nuostatos. Keičiant atskirų blokų vietines nuostatas, čia nustatomas numeris bloko, kuriam nuostata bus pritaikyta.</p> <p>Keičiant sugrupuotų blokų vietines nuostatas, bloko numeris NENUSTATOMAS. Tada nuostatos pritaikomos visiems patalpos blokams, priklausantiems tai grupei.</p>

Lygis	Aprašas
<p>Antrasis lygis</p> 	<p>Nuostata (SW)</p>  <p>Nuostata – tai parametras, kurį galima nustatyti. Tai – jūsų parenkamos nuostatos.</p> <p>Vietinių nuostatų lentelėse rasite pasiekiamų nuostatų numerius. Jie pateikiami stulpelyje "SW".</p> <p><b>Vertė</b></p>  <p>Vertė – tai atitinkama skaitinė nuostatos išraiška.</p> <p>Jei vertės lauke rodoma "-", vadinasi, pasirinktai nuostatai nepriskirta jokių verčių:</p>  <p>Keisdami grupių nuostatas, nuostatos vertę galite keisti TIK jei vertės lauke rodoma "*" (jei vertės lauke NERODOMA "*", pasirinktos nuostatos grupei pritaikyti negalima):</p>  <p>Vietinių nuostatų lentelėse kiekvienos nuostatos pasiekiamas vertes rasite stulpelyje "Vertė".</p>

### Naršymas

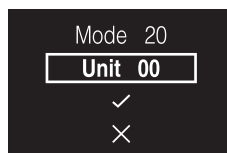

Vietinių nuostatų meniu naršomi mygtukais ,  ir .

- 1 Norėdami perkelti paryškintą sritį, naudokitės mygtukais  ir .

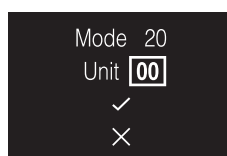

- 2 Norėdami pasirinkti vietinės nuostatos komponentą, paspauskite .



- 3 Konkrečios vietinės nuostatos komponento vertės keičiamos mygtukais  ir .

- 4 Paspauskite , kad patvirtinātumēte konkrēciā vertē.
- 5 Pirmajame lygyje pasirinkite , kad pereitumēte į antrājj lygj.

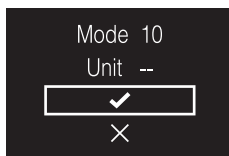

- 6 Antrajame lygyje suraskite ir pasirinkite punktus tokiu pat būdu kaip ir pirmajame.
- 7 Pasirinkite , kad patvirtinātumēte ir aktyvintumēte parinktas nuostatas.

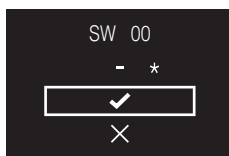

- 8 Galite bet kada pasirinkti  ir grįžti lygiu atgal.

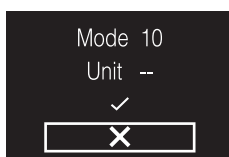

## Patalpos bloko vietinės nuostatos

Nustatymo procedūra priklauso nuo to, ar pageidaujate keisti atskirų patalpos bloką, ar jų grupių nuostatas.

### Atskiri patalpos blokai

- Nustatykite režimą, parinkdami Mode numerį (pateikiamą skliausteliuose).
- Nustatykite bloką, kuriam norite pritaikyti nuostatą: parinkite Unit numerį.
- Parinkite nuostatą, nurodydami SW numerį.
- Parinkite tos nuostatos vertę.

### Patalpos blokų grupės

- Nustatykite režimą, parinkdami Mode numerį (NE tą, kuris pateikiamas skliausteliuose).
- NENUSTATYKITE Unit numerio (nuostata bus taikoma visiems grupėje esantiems blokams).
- Parinkite nuostatą, nurodydami SW numerį.
- Parinkite tos nuostatos vertę.

Mode	SW	Nuostatos (SW) aprašas		—					
				01		02		03	04
10 (20)	00	<b>Filtro taršos laikmatis:</b> nustatykite laikmatį, pagal kurį bus rodomas ekranas "Laikas valyti filtrą".	Itin ilgos eksploatacijos filtras	Lengvas	±10 000 val.	Sunkus	±5 000 val.	—	—
			Ilgos eksploatacijos filtras		±2 500 val.		±1 250 val.		
			Standartinis filtras		±200 val.		±100 val.		
	01	<b>Ilgos eksploatacijos filtras:</b> nustatykite, kurio tipo ilgos eksploatacijos filtras naudojamas (jei yra).	Ilgos eksploatacijos filtras	Itin ilgos eksploatacijos filtras	—	—			
02	<b>Valdiklio termostato jutiklis:</b> nustatykite, kaip bus naudojamas valdiklio termostato jutiklis.	Naudojamas kartu su patalpos bloko termistoriumi	Nenaudojamas	Naudojamas atskirai	—				
03	<b>Išjungti filtro ženklą:</b> nustatykite, ar bus rodomas filtro ženklas.	Rodyti	Nerodyti	—	—				
11 (21)	00	<b>Vienalaikis veikimas:</b> nustatykite vienalaikį patalpos bloko veikimo režimą (Sky Air).	Porinis	Duetas	Trigubas	Dvigubas duetas			
12 (22)	01	<b>Išorinis įjungimo / išjungimo įvadas:</b> nustatykite kontaktų be įtampos režimą T1/T2 (patalpos bloko kontaktų)	Priverstinis išjungimas	Įjungimo / išjungimo operacija	Avarinis	Priverstinis išjungimas (keli gyventojai)			
	02	<b>Termostato skirtumas:</b> jei sistemoje įrengtas nuotolinis jutiklis, nustatykite didinimo / mažinimo žingsnelius.	1°C	0,5°C	—	—			
13 (23)	00	<b>Didelis oro išleidimo greitis:</b> nustatykite, jei blokas pakabintas ant aukštų lubų.	hs2,7 m	2,7 m<hs3 m	3 m<hs3,5 m	—			
	01	<b>Oro srauto kryptis:</b> nustatykite, jei patalpos blokas turi parinkčių komplektą, kuris blokuoja oro srautą.	4 kryptių srautas	3 kryptių srautas	2 kryptių srautas	—			
	03	<b>Oro srauto funkcija:</b> nustatykite, jei patalpos blokas oro išleidimo angoje turi dekoratyvinį skydelį.	Yra	Nėra	—	—			
	04	<b>Oro srauto krypties diapazonas</b>	Viršutinė	Įprastas	Apatinė	—			
	06	<b>Išorinis statinis slėgis:</b> nustatykite išorinį statinį slėgį (pagal prijungtų kanalų pasipriešinimą). FHYK: parinkite aukštų lubų nuostatą.	Įprastas	Aukštas statinis slėgis	Žemas statinis slėgis	—			
15 (25)	03	<b>Drėkinimo drenažo siurblys</b>	Nėra	Šildymo režimas: nepertaukiamas	Šildymo režimas: 3 minutes veikia, 5 minutes neveikia <sup>(a)</sup>	—			
1c	01	<b>Termostatinis jutiklis:</b> nustatykite, kurį termostatinį jutiklį norite naudoti.	Patalpos bloko termistorius	Valdiklio termistorius	—	—			
1c	12	<b>Lango kontaktas B1 (išorinis įvadas)</b>	Nenaudoti	Naudoti	—	—			
1c	13	<b>Prieigos kortelės kontaktas B2 (išorinis įvadas)</b>	Nenaudoti	Naudoti	—	—			
1e	02	<b>Diapazono išplėtimo funkcija:</b> nustatykite, kaip veiks diapazono išplėtimo funkcija.	Be diapazono išplėtimo	Tik šildymas	Tik vėsinimas	Šildymas ir vėsinimas			
1e	07	<b>Rotacijos persidengimo trukmė.</b> Nustatykite rotacijos persidengimo trukmę.	30 minutės	15 minutės	10 minutės	5 minutės			
1B	08	<b>Vasaros laikas.</b> Nustatykite, kaip sistema valdo vasaros laiką.	Išjungti	Automatinis perjungimas	Rankinis perjungimas	Centralizuotas valdymas			

<sup>(a)</sup> Taikoma kodams 02–06. Kodai 05 ir 06 lentelėje nepateikiami. Žr. priežiūros vadovą, kur rasite išsamesnės informacijos.



#### INFORMACIJA

- Prijungus prie patalpos bloko pasirinktinių priedų, kai kurios vietinės nuostatos gali pakisti. Papildomos informacijos rasite pasirinktinio priedo įrengimo vadove.
- Išsamios informacijos apie atitinkamo patalpos bloko tipo konkrečias vietines nuostatas rasite patalpos blokų įrengimo vadovuose.
- Vietinės nuostatos, kurių prijungtas patalpos blokas nesiūlo, nepateikiamos.
- Vietinių nuostatų numatytosios vertės priklauso nuo patalpos bloko modelio. Papildomos informacijos rasite atitinkamo patalpos bloko priežiūros vadove.

## Nuotolinio valdiklio vietinės nuostatos

Mode	SW	SW aprašas	Vertė	Numatytoji vertė
R1	3	Valdiklio termistoriaus reguliavimas (vėsinimas)	<b>0:</b> -3,0°C, <b>1:</b> -2,5°C, <b>2:</b> -2,0°C, <b>3:</b> -1,5°C, <b>4:</b> -1,0°C, <b>5:</b> -0,5°C, <b>6:</b> ±0°C, <b>7:</b> +0,5°C, <b>8:</b> +1,0°C, <b>9:</b> +1,5°C, <b>10:</b> +2,0°C, <b>11:</b> +2,5°C, <b>12:</b> +3,0°C	6
	4	Valdiklio termistoriaus reguliavimas (šildymas)	<b>0:</b> -3,0°C, <b>1:</b> -2,5°C, <b>2:</b> -2,0°C, <b>3:</b> -1,5°C, <b>4:</b> -1,0°C, <b>5:</b> -0,5°C, <b>6:</b> ±0°C, <b>7:</b> +0,5°C, <b>8:</b> +1,0°C, <b>9:</b> +1,5°C, <b>10:</b> +2,0°C, <b>11:</b> +2,5°C, <b>12:</b> +3,0°C	6
	5	Valdiklio termistoriaus reguliavimas (automatinis)	<b>0:</b> -3,0°C, <b>1:</b> -2,5°C, <b>2:</b> -2,0°C, <b>3:</b> -1,5°C, <b>4:</b> -1,0°C, <b>5:</b> -0,5°C, <b>6:</b> ±0°C, <b>7:</b> +0,5°C, <b>8:</b> +1,0°C, <b>9:</b> +1,5°C, <b>10:</b> +2,0°C, <b>11:</b> +2,5°C, <b>12:</b> +3,0°C	6
	6	Valdiklio termistoriaus reguliavimas (tik ventiliatorius)	<b>0:</b> -3,0°C, <b>1:</b> -2,5°C, <b>2:</b> -2,0°C, <b>3:</b> -1,5°C, <b>4:</b> -1,0°C, <b>5:</b> -0,5°C, <b>6:</b> ±0°C, <b>7:</b> +0,5°C, <b>8:</b> +1,0°C, <b>9:</b> +1,5°C, <b>10:</b> +2,0°C, <b>11:</b> +2,5°C, <b>12:</b> +3,0°C	6
	7	Pradžios ekranas	<b>0:</b> išsamusis <b>1:</b> Standartinis	1
	8	Foninio apšvietimo išsijungimo laikmatis	<b>0:</b> 5 sekundžių <b>1:</b> 10 sekundžių <b>2:</b> 20 sekundžių	0
	9	Būsenos indikatoriaus blankumas	<b>0:</b> 0% (išj.), <b>1:</b> 1%, <b>2:</b> 2%, <b>3:</b> 3%, <b>4:</b> 5%, <b>5:</b> 7%, <b>6:</b> 9%, <b>7:</b> 11%, <b>8:</b> 13%, <b>9:</b> 15%, <b>10:</b> 17%, <b>11:</b> 20%	9
	10	Foninio apšvietimo blankumas	<b>0:</b> 0% (išj.), <b>1:</b> 1%, <b>2:</b> 2%, <b>3:</b> 3%, <b>4:</b> 4%, <b>5:</b> 5%	5
	11	Būsenos indikatoriaus režimas	<b>0:</b> įprastas <b>1:</b> viešbučio nuostata Nr. 1 <b>2:</b> Viešbučio nuostata Nr. 2	2
	13	"Bluetooth" mažų energijos sąnaudų reklama	<b>0:</b> visada reklamuoti <b>1:</b> Įjungti rankiniu būdu	0

Mode	SW	SW aprašas	Vertė	Numatytoji vertė
R2	1	Jutiklinio mygtuko indikatorius (ekrane)	0: nėra 1: mažas 2: vidutinis 3: Didelis	1
	5	Nuotolinio valdiklio režimas	0: įprastas 1: tik pavojaus signalas 2: Prižiūrėtojas	0
	7	Pradžios ekrano režimo vizualizacija	0: Patalpos temperatūra <sup>(a)</sup> 1: CO <sub>2</sub> koncentracijos vertė	0
1E	8	Pradžios ekrano stata	1: Skaitinė 2: Simbolinė	1

<sup>(a)</sup> Temperatūrą matuoja patalpos bloko termistorius arba valdiklio termistorius (tai priklauso nuo patalpos bloko vietinės nuostatos Mode 1c – SW 01). Žr. sk. "Patalpos bloko vietinės nuostatos" [▶ 71], kur rasite papildomos informacijos.



#### INFORMACIJA

Nuotolinio valdiklio vietinė nuostata R1-11 leidžia atlikti būsenos indikatorius elgsenos pakeitimus, kad valdiklis tiktų naudoti viešbučiuose.

### 14.1.5 Įvairios nuostatos

#### Grupės adresas

##### Apie grupės adresą

Norint valdyti sistemą naudojant centralizuoto valdymo įrangą, reikia priskirti patalpos blokams atitinkamus adresus. Adresą galima priskirti patalpos blokų grupei arba atskiriems patalpos blokams.

Patalpos blokų grupė	
Atskiri patalpos blokai	

#### Kaip priskirti adresą patalpos blokų grupei

**Prielaida:** Esate montuotojo meniu.

- 1 Atverkite adreso nuostatų meniu.

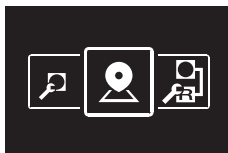

- 2 Pasirinkite "Group".

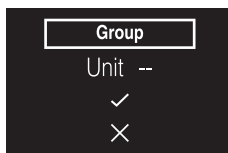

- 3 Patvirtinkite išranką.

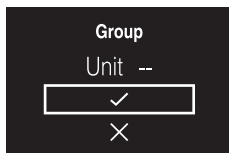

- 4 Nurodykite adresą.

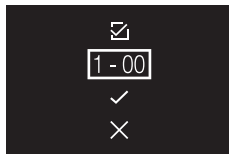

- 5 Prieš patvirtindami adresą, įsitinkinkite, kad parinkta .

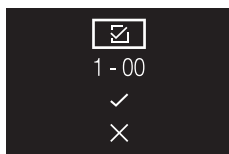

- 6 Patvirtinkite adresą.

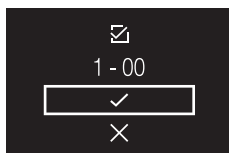

**Rezultatas:** Priskyrėte adresą patalpos blokų grupei.

### Kaip priskirti adresą atskiram patalpos blokui

**Prielaida:** Esate montuotojo meniu.

- 1 Atverkite adreso nuostatų meniu.

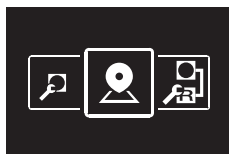

- 2 Pasirinkite "Group(Unit)".

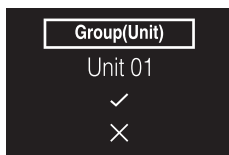

- 3 Nustatykite patalpos bloką, kuriam norite priskirti adresą.



- 4 Patvirtinkite išranką.

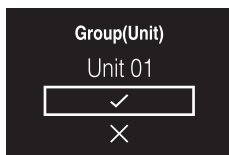

- 5 Nurodykite adresą.

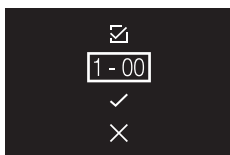

- 6 Prieš patvirtindami adresą, įsitikinkite, kad parinkta .

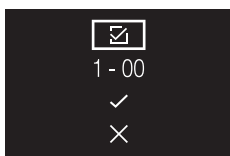

- 7 Patvirtinkite adresą.

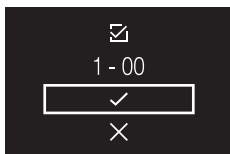

**Rezultatas:** Priskyrėte adresą patalpos blokui.

### Kaip pašalinti adresą

- 1 Suraskite norimą šalinti adresą.
- 2 Pakeiskite  į .



- 3 Patvirtinkite išranką.

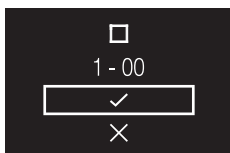

**Rezultatas:** Adresas pašalinamas.

### "AirNet" adresas

#### Apie "AirNet" adresą

Norint prijungti sistemą prie "AirNet" stebėjimo ir diagnostikos sistemos, reikia priskirti patalpos ir lauko blokams reikiamus adresus.

Patalpos blokai	
Lauko blokai	

#### Kaip priskirti "AirNet" adresą patalpos blokui

**Prielaida:** Esate montuotojo meniu.

- 1 Atverkite adreso nuostatų meniu.

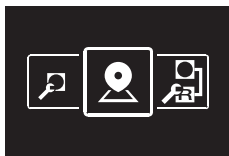

- 2 Pasirinkite "I/U".



- 3 Nustatykite patalpos bloką, kuriam norite priskirti adresą.



- 4 Patvirtinkite išranką.

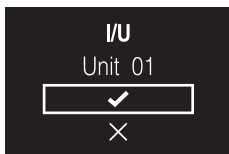

- 5 Nurodykite adresą.

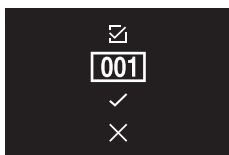

- 6 Prieš patvirtindami adresą, įsitinkite, kad parinkta .



- 7 Patvirtinkite adresą.



**Rezultatas:** priskyrėte "AirNet" adresą patalpos blokui.

### Kaip priskirti "AirNet" adresą lauko blokui

**Prielaida:** Esate montuotojo meniu.

- 1 Atverkite adreso nuostatų meniu.

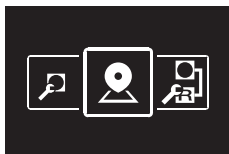

- 2 Pasirinkite "O/U".

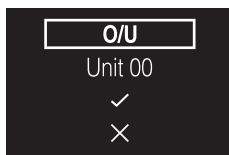

- 3 Nustatykite lauko bloką, kuriam norite priskirti adresą.



- 4 Patvirtinkite išranką.

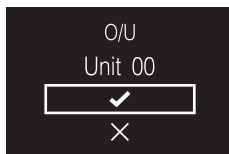

- 5 Nurodykite adresą.

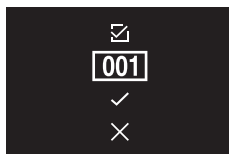

- 6 Prieš patvirtindami adresą, įsitikinkite, kad parinkta .



- 7 Patvirtinkite adresą.

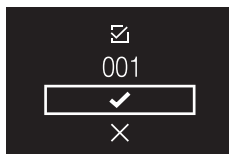

**Rezultatas:** priskyre "AirNet" adresą lauko blokui.

#### Kaip pašalinti adresą

- 1 Suraskite norimą šalinti adresą.

- 2 Pakeiskite  į .

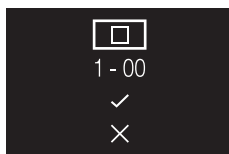

- 3 Patvirtinkite išranką.

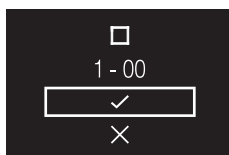

**Rezultatas:** Adresas pašalinamas.

## Išorinio įvado blokuotė

### Apie išorinio įvado blokuotę

Išorinio įvado blokuotė leidžia integruoti išorinius kontaktus į sistemos valdymo logiką. Įtraukus į valdymo sąranką prieigos kortelės kontaktą ir (arba) lango kontaktą, galima nurodyti sistemai reaguoti į prieigos kortelės įdėjimą (išėmimą) į (iš) kortelių skaitytuvą ir (arba) langų atidarymą (uždarymą).



#### INFORMACIJA

Norint naudoti šią funkciją, reikia, kad sistemoje būtų integruotas skaitmeninis įvesties adapteris BRP7A5\*.

- Pasirūpinkite, kad būtų tinkamai įrengtas skaitmeninis įvesties adapteris ir jo pasirinktiniai kontaktai (lango kontaktas B1 ir prieigos kortelės kontaktas B2). Patvirtinkite, kad skaitmeninio įvesties adapterio kontaktas be įtampos būtų tinkamoje padėtyje. Instrukcijų, kaip įrengti skaitmeninį įvesties adapterį, rasite šio įrengimo vadove.
- Kai skaitmeninis įvesties adapteris neveikia tinkamai, išorinio įvado blokuotė meniu nepateikiama.
- Kai sistemoje įrengtas skaitmeninis įvesties adapteris, sistema neleidžia prijungti pavaldžiojo valdiklio.
- Kai sistemoje įrengtas skaitmeninis įvesties adapteris, negalima naudotis grafiko funkcija.
- Kai sistemoje įrengtas skaitmeninis įvesties adapteris bei centralizuotas valdiklis, išorinio įvado blokuotę valdo centralizuotas valdiklis, o ne adapteris.

### Kaip keisti išorinio įvado blokuotės nuostatas

**Prielaida:** Esate montuotojo meniu.

- 1 Pereikite į išorinio įvado blokuotės meniu.

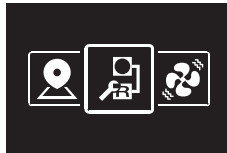

- 2 Mygtukais **←** ir **→** peržvelkite meniu.
- 3 Paspauskite **○**, kad pasirinktumėte parametą.
- 4 Kai parinktas parametras, mygtukais **←** ir **→** pakeiskite to parametro vertę.
- 5 Kai parametras parinktas, paspauskite **○**, kad patvirtintumėte to parametro vertę.
- 6 Baigę nustatyti, patvirtinkite visas nuostatas pasirinkdami **✓** ir paspausdami **○**.



**Rezultatas:** Sistema bus paleista iš naujo ir įgyvendins atliktus pakeitimus.



#### INFORMACIJA

Nustatomų parametrų apžvalgą ir reikšmę rasite skirsnyje "[Išorinio įvado blokuotės nuostatų apžvalga](#)" [▶ 80].

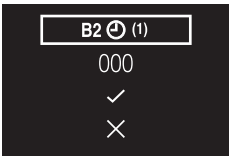
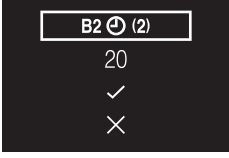
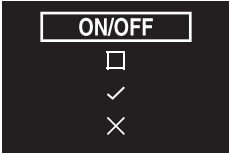
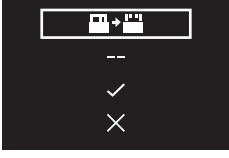
## Išorinio įvado blokuotės nuostatų apžvalga

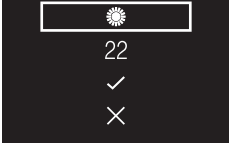
Parametras	Aprašas	Galimos vertės	Numatytoji vertė
<b>B2 Delsos laikmatis</b> 	Laikmatis, paleidžiamas ištraukus prieigos kortelę. Blokas įprastai veikia toliau, kol galiausiai sueina laikmačio laikas.	0–10 minučių	"1 min."
<b>B2 Nustatymo iš naujo laikmatis</b> 	Laikmatis, paleidžiamas pasibaigus delsos laikmačio laikui. Pasibaigus šio laikmačio laikui, ankstesnė būseną (t. y. įprasta staba) pakeičiama į būseną <b>"Numatytoji nustatymo iš naujo nuostata"</b> .	0–20 val.	"20 val."
<b>Nustatymo iš naujo įjungimas / išjungimas</b> 	<b>"Numatytosios nustatymo iš naujo nuostatos"</b> įjungimo / išjungimo būseną	"įj.", "išj.", "--"	"išj."
<b>Nustatymo iš naujo režimas</b> 	<b>"Numatytosios nustatymo iš naujo nuostatos"</b> veikimo režimas	Automatinis, vėsinimas, šildymas, tik ventiliatorius, --	"--"
<b>Nustatymo iš naujo vėsinimo staba</b> 	<b>"Numatytosios nustatymo iš naujo nuostatos"</b> vėsinimo staba	Žr. patalpos bloko statų intervalą ir jo apribojimą, "--"	"22°C"
<b>Nustatymo iš naujo šildymo staba</b> 	<b>"Numatytosios nustatymo iš naujo nuostatos"</b> šildymo staba	Žr. patalpos bloko statų intervalą ir jo apribojimą, "--"	"22°C"

**INFORMACIJA**

Jei parametro vertė yra "--", vadinasi, pasibaigus laikmačių laikui tas parametras nepakinta ir išlieka esamu metu aktyvi vertė.

## Lango kontakto logika

Lango kontaktas B1	Prieigos kortelės kontaktas B2	Laikas	Veiksmas
Kontaktas uždarytas (langas uždarytas)	Kontaktas uždarytas (prieigos kortelė įdėta)	—	<ul style="list-style-type: none"> <li>▪ Patalpos blokas veikia įprastai.</li> <li>▪ Blokas grįžta į ankstesnę būseną, buvusią prieš atidarant kontaktą.</li> </ul>
Kontaktas atidarytas (langas atidarytas)	Kontaktas uždarytas (prieigos kortelė įdėta)	—	<p>Blokas priverstinai išjungiamas:</p> <ul style="list-style-type: none"> <li>▪ Delsos ir nustatymo iš naujo laikmačio funkcijos nenaudojamos.</li> <li>▪ Diapazono išplėtimo funkcija nenaudojama.</li> <li>▪ Valdiklio įjungimo / išjungimo mygtuku valdiklio įjungti / išjungti neleidžiama.</li> </ul>

## Prieigos kortelės kontakto logika

Lango kontaktas B1	Prieigos kortelės kontaktas B2	Laikas	Veiksmas
Kontaktas uždarytas (langas uždarytas)	Kontaktas uždarytas (prieigos kortelė įdėta)	<ul style="list-style-type: none"> <li>▪ —</li> <li>▪ Delsos laikmatis &lt; Laikas &lt; Nustatymo iš naujo laikmatis</li> <li>▪ Laikas &gt; Nustatymo iš naujo laikmatis</li> </ul>	<ul style="list-style-type: none"> <li>▪ Blokas veikia įprastai.</li> <li>▪ Jei nustatymo iš naujo laikmačio laikas nesibaigė, blokas grąžina ankstesnę būseną, buvusią prieš atidarant kontaktą.</li> <li>▪ Jei nustatymo iš naujo laikmačio laikas baigėsi, blokas grąžina <b>"Numatytąją nustatymo iš naujo nuostatą"</b> (žr. skirsnį "Išorinio įvado blokuotės nuostatų apžvalga" [▶ 80]).</li> </ul>
Kontaktas uždarytas (langas uždarytas)	Kontaktas atidarytas (prieigos kortelė išimta)	Laikas < Delsos laikmatis	Patalpos blokas veikia įprastai.

Lango kontaktas B1	Prieigos kortelės kontaktas B2	Laikas	Veiksmas
Kontaktas uždarytas (langas uždarytas)	Kontaktas atidarytas (prieigos kortelė išimta)	Laikas>Delsos laikmatis	<p>Blokas priverstinai išjungiamas:</p> <ul style="list-style-type: none"> <li>▪ Diapazono išplėtimo funkcija veikia atsižvelgiant į tai, ar įjungta.</li> <li>▪ Valdiklio įjungimo / išjungimo mygtuku valdiklio įjungti / išjungti neleidžiama.</li> <li>▪ Pasibaigus delsos laikmačio laikui, paleidžiamas nustatymo iš naujo laikmatis.</li> </ul>



#### INFORMACIJA

- "Ankstesne būseną" gali būti įjungimo / išjungimo būseną, veikimo režimą, vėsinimo statą ir šildymo statą.
- Naudojant kontaktus, galima bet kuriuo metu, neprarandant pakeitimų, pakeisti ventiliatoriaus apskukas, diapazono išplėtimo vėsinimo ir šildymo status.
- Ventiliatoriaus apskukas nepriklausomai įrašomos į du pagrindinius veikimo režimus (šildymo ir vėsinimo). Vienos ventiliatoriaus apskukų nuostatos gali būti įrašomos į šildymo režimą, o kitos – į vėsinimo, džiovinimo ir tik ventiliatoriaus režimus.
- Uždarant kontaktą, pakeitimai, padaryti, kai prieigos kortelės kontaktas atidarytas ir delsos laikmačio laikas dar nesibaigė (įprastas veikimas), NEĮRAŠOMI.

#### Lango kontakto ir prieigos kortelės kontakto logikos derinys

- Lango kontaktui suteikiamas pirmumas prieš prieigos kortelės kontakto delsos laikmatį ir diapazono išplėtimo funkciją:

Atidarius lango kontaktą, kai atidarytas prieigos kortelės kontaktas, delsos laikmačio laikas iškart baigiasi (jei jo buvo likę), o diapazono išplėtimo funkcija nustoja veikti. Iškart paleidžiamas nustatymo iš naujo laikmatis. Jei jis tuo metu ėjo, iš naujo nenustatomas.

- Prieigos kortelės kontakto nustatymo iš naujo laikmačio funkcija, grįždama į ankstesnę būseną, turi prioritetą prieš lango kontaktą:

Atidarius prieigos kortelės kontaktą, kol atidarytas lango kontaktas, paleidžiamas delsos laikmatis. Pasibaigus delsos laikmačio laikui, paleidžiamas nustatymo iš naujo laikmatis. Pasibaigus nustatymo iš naujo laikmačio laikui, ankstesnė būseną atnaujinama į būseną "**Numatytoji nustatymo iš naujo nuostata**".

#### 1 pavyzdys

- 1 Jūs išimate prieigos kortelę.

**Rezultatas:** Patalpos blokas toliau veikia įprastai, kol galiausiai baigiasi delsos laikmačio laikas.

- 2 Nesibaigus delsos laikmačio laikui, atidarote langą.

**Rezultatas:** Patalpos blokas iškart išsijungia. Bloko neįmanoma nei įjungti, nei išjungti, neveikia diapazono išplėtimo funkcija, delsos laikmatis nustoja eiti ir paleidžiamas nustatymo iš naujo laikmatis.

**3** Jūs vėl įdedate prieigos kortelę.

**Rezultatas:** Atnaujinama ankstesnė būsena. Blokas priverstinai išjungiamas ir diapazono išplėtimo funkcija lieka išjungta (žr. skirsnį "[Lango kontakto logika](#)" [▶ 81]).

**JEI** nustatymo iš naujo laikmačio laikas NESIBAIGIA prieš įkišant prieigos kortelę, ankstesnė būsena išlieka tokia pati kaip ir pradinė, kadangi buvo pakeista tik pradinė būsena.

**JEI** nustatymo iš naujo laikmačio laikas BAIGIASI prieš įkišant prieigos kortelę, ankstesnei būsenai priskiriama "**Numatytoji nustatymo iš naujo nuostata**".

**4** Jūs uždarote langą.

**Rezultatas:** Blogas grąžina ankstesnę būseną. Ankstesnė būsena priklauso nuo nustatymo iš naujo laikmačio laiko pabaigos.

**2 pavyzdys****1** Jūs atidarote langą.

**Rezultatas:** Blokas iškart išsijungia. Bloko neįmanoma įjungti ar išjungti spaudžiant įjungimo / išjungimo mygtuką, diapazono išplėtimo funkcija neveikia ir delsos laikmatis nepaleidžiamas.

**2** Jūs išimate prieigos kortelę.

**Rezultatas:** Paleidžiamas delsos laikmatis.

**3** Jūs vėl uždarote langą.

**Rezultatas:** Būsena nepasikeičia. Tarsi lango net nebuvote atidarę (diapazono išplėtimo funkcija veiks, jei buvo įjungta).

**JEI** delsos laikmačio laikas BAIGIASI prieš uždarant langą, paleidžiamas nustatymo iš naujo laikmatis. Lango uždarymas nustatymo iš naujo laikmačiui neturi jokio poveikio.

**JEI** delsos laikmačio laikas NESIBAIGIA prieš uždarant langą, jis iškart užbaigiamas ir paleidžiamas nustatymo iš naujo laikmatis. Pasibaigus nustatymo iš naujo laikmačio laikui, ankstesnė būsena atnaujinama į būseną "**Numatytoji nustatymo iš naujo nuostata**".

**4** Jūs vėl įdedate prieigos kortelę.

**Rezultatas:**

**JEI** nustatymo iš naujo laikmačio laikas NESIBAIGIA prieš įdedant prieigos kortelę, blokas grąžina būseną, kuri galiojo prieš atidarant langą (paskutinė veikimo būsena).

**JEI** nustatymo iš naujo laikmačio laikas BAIGIASI prieš įkišant prieigos kortelę, blokas persijungia į "**Numatytosios nustatymo iš naujo nuostatos**" būseną.

**Priverstinis ventiliatoriaus įjungimas****Apie priverstinį ventiliatoriaus įjungimą**

Priverstinio ventiliatoriaus įjungimo funkcija leidžia priverstinai įjungti atskirų patalpos blokų ventiliatorių. Tokiu būdu galima patikrinti, kuriam patalpos blokui kuris numeris priskirtas.

**Kaip priverstinai įjungti ventiliatorių**

**Prielaida:** Esate montuotojo meniu.

- 1 Pereikite į priverstinio ventiliatoriaus įjungimo meniu.



- 2 Pasirinkite patalpos bloko numerį.



- 3 Pasirinkite  ir paspauskite , kad įjungtumėte ventiliatorių.



**Rezultatas:** Pradeda veikia ventiliatorius to patalpos bloko, kuris atitinka pasirinktą patalpos bloko numerį.

### Apie vėsinimo / šildymo valdantįjį bloką

### Apie vėsinimo / šildymo valdantįjį įrenginį

A

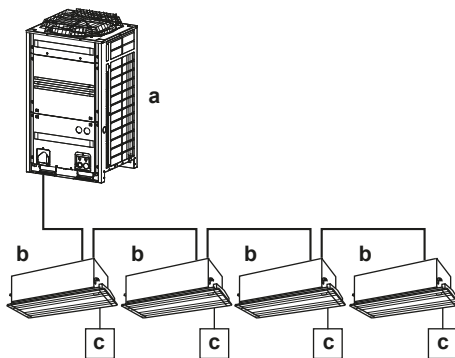

B

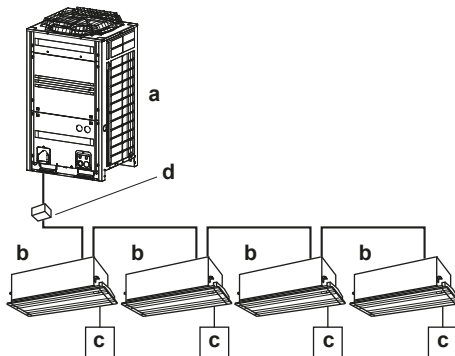

- A Šilumos siurblio sistema
- B Šilumos rekuperacijos sistema
- a Lauko blokas
- b Patalpos blokas
- c Nuotolinis valdiklis
- d BS blokas

Kai prie lauko bloko prijungti keli patalpos blokai, vienas iš šių (arba patalpos blokų grupė, jei valdymas grupinis) turi būti nustatytas vėsinimo / šildymo valdančiuoju bloku. Tokiu atveju kiti blokai / grupės tampa vėsinimo / šildymo pavaldžiaisiais įrenginiais ir jų veikimą riboja valdantysis įrenginys (pvz., vienas lauko blokas neleidžia vienam patalpos blokui veikti vėsinimo režimu, kol kitas veikia šildymo režimu).

Kai patalpos blokas ar jų grupė nustatoma veikti kaip vėsinimo / šildymo valdantysis įrenginys, kiti patalpos blokai automatiškai tampa jos pavaldžiaisiais įrenginiais. Instrukcijos pateiktos skirsnyje "[Kaip nustatyti vėsinimo / šildymo valdantįjį įrenginį](#)" [▶ 86].

### Būsenos piktograma

Apie vėsinimo / šildymo valdantįjį įrenginį informuoja toliau pateikta būsenos piktograma:



Šios būsenos piktogramos elgsena aprašyta tolesnėje lentelėje:

Jeį valdiklio ekrane ...	Tada...
... NERODOMA jokia būsenos piktograma	... Patalpos blokas, prijungtas prie to valdiklio, yra vėsinimo / šildymo valdantysis įrenginys.
... NUOLAT rodoma būsenos piktograma	... Patalpos blokas, prijungtas prie to valdiklio, yra vėsinimo / šildymo pavaldusis įrenginys.
... MIRKSI būsenos piktograma	... JOKS patalpos blokas nepriskirtas būti vėsinimo / šildymo valdančiuoju įrenginiu.

### Veikimo režimas

Patalpos blokų veikimo režimo elgsena aprašyta tolesnėje lentelėje:

Jeį valdantysis įrenginys...	Tada pavaldieji įrenginiai...
... nustatytas veikti šildymo, džiovinimo arba automatinio veikimo režimu	... pradeda vykdyti tą patį režimą kaip ir valdantysis. Jiems tokiu atveju nebūna pasiekiami jokie kiti režimai.
... nustatytas veikti vėsinimo režimu	... tuomet pavaldieji įrenginiai negali veikti šildymo režimu, tačiau gali veikti vėsinimo, tik ventiliatoriaus ir džiovinimo režimais.
... nustatytas veikti tik ventiliatoriaus režimu	... gali veikti VIENINTELIU tik ventiliatoriaus režimu.

Valdančiuoju įrenginiu nustatytą patalpos bloką galima atleisti nuo šios funkcijos. Instrukcijos pateiktos skirsnyje "[Kaip atleisti vėsinimo / šildymo valdantįjį įrenginį](#)" [▶ 86]. Norint paversti pavaldųjį bloką / grupę valdančiuoju, reikia pirmiausia atleisti šiuo metu aktyvų valdantįjį bloką nuo vykdomos funkcijos.



#### INFORMACIJA

Ventiliacijos režimą galima keisti neatsižvelgiant į vėsinimo / šildymo valdantįjį įrenginį.

### Kaip nustatyti vėsinimo / šildymo valdantįjį įrenginį

**Prielaida:** Joks įrenginys dar nenustatytas vėsinimo / šildymo valdančiuoju įrenginiu (visuose valdikliuose mirksi keitimo esant centralizuotam valdymui piktograma).

**Prielaida:** Valdote valdiklį to patalpos bloko, kurį norite nustatyti vėsinimo / šildymo valdančiuoju įrenginiu.

- 1 Atverkite veikimo režimo meniu.



- 2 Nustatykite vėsinimo arba šildymo režimą.

**Rezultatas:** Dabar patalpos blokas nustatytas vėsinimo / šildymo valdančiuoju įrenginiu (valdiklyje nešviečia keitimo esant centralizuotam valdymui piktograma).

**Rezultatas:** Visuose pavaldžiuosiuose valdikliuose pasirodo keitimo esant centralizuotam valdymui piktograma.

### Kaip atleisti vėsinimo / šildymo valdantįjį įrenginį

**Prielaida:** Esate montuotojo meniu.

**Prielaida:** Valdote valdiklį to patalpos bloko, kurio vėsinimo / šildymo valdančiojo įrenginio funkciją norite atšaukti.

- 1 Atverkite vėsinimo / šildymo valdančiojo įrenginio meniu.

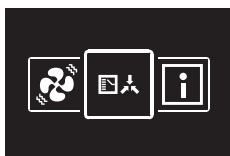

- 2 Paspauskite **+**, kad atleistumėte patalpos bloko valdančiojo įrenginio funkciją.

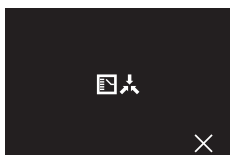

**Rezultatas:** Patalpos bloko valdančiojo įrenginio funkcija išjungiama.

**Rezultatas:** Visų patalpos blokų valdikliuose atsiranda keitimo esant centralizuotam valdymui piktograma.

### Šaltnešio nuotėkio pavojaus signalo bandymas

#### Apie šaltnešio nuotėkio pavojaus signalo bandymą

Galima išbandyti šaltnešio nuotėkio pavojaus signalą.

#### Kaip išbandyti šaltnešio nuotėkio pavojaus signalą

**Prielaida:** Esate montuotojo meniu.

- 1 Pereikite į šaltnešio nuotėkio pavojaus signalo bandymo meniu.

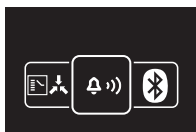



## 14.2 Programinės įrangos naujinimas

### 14.2.1 Apie programinės įrangos naujinius

Prilygtinai rekomenduojama, kad į nuotolinį valdiklį būtų įdiegta naujausia programinės įrangos versija. Programinę įrangą galima atnaujinti dviem būdais.

Programinės įrangos naujinimas	Instrukcijos
Programėlė "Madoka Assistant"	"14.2.2 Programinės įrangos naujinimas naudojant programėlę" [▶ 88]
Naujinimo priemonė	"14.2.3 Programinės įrangos naujinimas naudojant naujinimo priemonę" [▶ 89]



#### INFORMACIJA

- Kai valdiklio programinė įranga pasensta, programėlė "Madoka Assistant" tam valdikliui pasiūlo programinės įrangos naujinį, kai tik pabandote prijungti jį (valdiklį) prie programėlės.
- Dabartinio valdiklio programinės įrangos versiją galima patikrinti informacijos ekrane (žr. "13.1.3 Informacijos ekranas" [▶ 51]) ir (arba) informacijos meniu ("Apie informacijos meniu" [▶ 87]).

### 14.2.2 Programinės įrangos naujinimas naudojant programėlę

Kaip atnaujinti programinę įrangą naudojant programėlę:

- 1 Užtikrinkite, kad nuotoliniame valdiklyje būtų aktyvuotas "Bluetooth" ryšys (pradžios ekrane turi būti ). Jei taip nėra, aktyvuokite "Bluetooth" ryšį pagal instrukcijas, pateiktas skirsnyje "15.2.3 Kaip užmegzti "Bluetooth" ryšį" [▶ 91].
- 2 Programėlės pradžios ekrane palieskite nuotolinio valdiklio, kurio programinę įrangą norite atnaujinti, plytelę ir vykdykite ekrane pateiktas instrukcijas.



#### INFORMACIJA

Programėlę "Madoka Assistant" galima atsisiųsti iš "Google Play" ir "App Store".



#### INFORMACIJA

Pirmą kartą jungiant nuotolinį valdiklį prie savo įrenginio, programėlėje ir naudotojo sąsajoje inicijuojama skaičiaus palyginimo procedūra. Siekdami sėkmingai prijungti valdiklį prie programėlės, atlikite procedūrą.

Po kiekvieno sėkmingo prisijungimo prie mobiliojo įrenginio, valdiklis automatiškai įrašo informaciją apie tą mobilųjį įrenginį, kad būtų lengviau prisijungti ateityje. Ši informacija vadinama "susiejimo informacija".

Jei susiejimo informacijos nėra (pvz., prijungiant pirmą kartą arba po rankinio jos pašalinimo), reikia atlikti skaičiaus palyginimo procedūrą.

Įrašius susiejimo informaciją, galima prijungti valdiklį prie mobiliojo įrenginio, tiesiog nurodant jam išsiųsti Bluetooth signalą ir programėlėje paliečiant valdiklio plytelę. Tada valdiklis automatiškai prisijungs prie mobiliojo įrenginio.

Susiejimo informacija įrašoma automatiškai, ją galima pašalinti rankiniu būdu. Susiejimo informaciją iš valdiklio prasminga pašalinti prirėkus atnaujinti programinę įrangą naudojantis kitu mobiliuoju įrenginiu nei tu, apie kurį valdiklyje yra informacijos.



### INFORMACIJA

Norint prijungti nuotolinį valdiklį prie mobiliojo įrenginio "Bluetooth" ryšiu ir atnaujinti programinę įrangą, reikia būti netoli nuotolinio valdiklio (t. y. "Bluetooth" veikimo nuotoliu).

## 14.2.3 Programinės įrangos naujinimas naudojant naujinimo priemonę

### Programinės įrangos atnaujinimas naudojant Updater

**Prielaida:** Kompiuteris su Updater (dėl tinkamos programinės įrangos versijos kreipkitės į savo įgaliotąjį atstovą)

**Prielaida:** PC USB kabelis EKPCAB4 arba naujesnė versija (komplekte pateikiamas USB kabelis ir papildomi jungiamieji kabeliai)

- 1 Įsitikinkite, kad patalpos blokas išjungtas.
- 2 Prijunkite valdiklį prie kompiuterio.

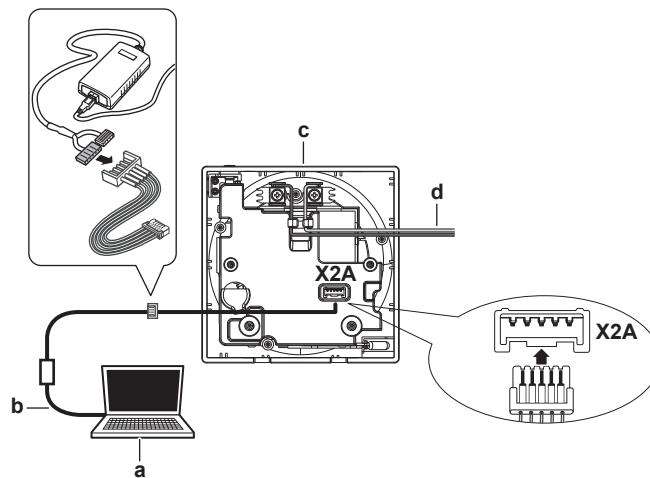

- a Kompiuteris su Updater
- b USB kabelis
- c Valdiklio spausdintinė plokštė
- d Į patalpos bloką

- 3 Įjunkite patalpos bloką.
- 4 Atverkite Updater.
- 5 Updater aplinkoje eikite į skiltį "Naujinimo procedūra".
- 6 Įveskite valdiklio modelio pavadinimą.
- 7 Pasirinkite pageidaujimą naujinimo procedūrą.
- 8 Vykdykite ekranines instrukcijas.

# 15 Apie programėlę

Programėlė "Madoka Assistant" – tai nuotolinio valdiklio BRC1H pagelbiklis. Valdiklis leidžia naudotis tik bazinėmis valdymo ir konfigūravimo funkcijomis, tuo tarpu programėlė siūlo išplėstinių valdymo ir konfigūravimo galimybių.

## Šiame skyriuje

15.1	Valdymo ir konfigūravimo apžvalga .....	90
15.2	Susiejimas .....	90
15.2.1	Apie susiejimą.....	90
15.2.2	Kaip susieti programėlę su valdikliu.....	91
15.2.3	Kaip užmegzti "Bluetooth" ryšį .....	91
15.2.4	Kaip nutraukti "Bluetooth" ryšį .....	93
15.2.5	Kaip pašalinti susiejimo informaciją.....	95
15.3	Naudotojo prieigos lygiai .....	96
15.3.1	Apie naudotojo prieigos lygius.....	96
15.3.2	Bazinis režimas .....	96
15.3.3	Išplėstinis režimas .....	96
15.3.4	Montuotojo režimas.....	97
15.4	Demonstracijos režimas .....	98
15.4.1	Apie demonstracijos režimą.....	98
15.4.2	Kaip paleisti demonstracijos režimą .....	98
15.4.3	Kaip išeiti iš demonstracijos režimo.....	99
15.5	Funkcijos .....	99
15.5.1	Apžvalga. Funkcijos .....	99
15.5.2	Bendroji dalis.....	102
15.5.3	Nuostatų migracija .....	102
15.5.4	Nuotolinio valdiklio nuostatos .....	103
15.5.5	Energijos taupymas .....	105
15.5.6	Grafikai .....	106
15.5.7	Konfigūracija ir veikimas .....	107
15.5.8	Techninė priežiūra.....	115

## 15.1 Valdymo ir konfigūravimo apžvalga

Programėlė nuolat ieško BRC1H valdiklių, prie kurių galima prisijungti. Pradžios meniu (skiltyje Šalia esantys įrenginiai) pateikiami visi valdikliai, esantys jūsų mobiliojo įrenginio veikimo diapazone. Skiltyje Pastarieji įrenginiai rasite neseniai naudotų valdiklių sąrašą.

Norėdami valdyti ir (arba) konfigūruoti sistemą, palieskite plytelę to valdiklio, kuris yra prijungtas prie norimų valdyti patalpos bloką.



### INFORMACIJA

Montuotojo režimu skiltis "Pastarieji įrenginiai" nerodoma. Žr. sk. "15.3 Naudotojo prieigos lygiai" [▶ 96], kur pateikiama daugiau informacijos.

## 15.2 Susiejimas

### 15.2.1 Apie susiejimą

Prieš faktiškai prisijungiant prie valdiklio, reikia pasirūpinti, kad programėlė ir valdiklis būtų susieti. Susiekite programėlę su visais valdikliais, prie kurių norėsite jungtis.

## 15.2.2 Kaip susieti programėlę su valdikliu

**Prielaida:** Esate šalia valdiklio.

- 1 Programėlėje palieskite valdiklį, su kuriuo norite susieti.

**Rezultatas:** Jūsų mobiliojo įrenginio operacinė sistema išsiunčia susiejimo užklausą.

**Rezultatas:** Valdiklyje parodomas šis ekranas:

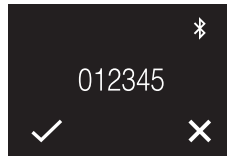

- 2 Programėlėje priimkite susiejimo užklausą.
- 3 Valdiklyje priimkite susiejimo užklausą, paspausdami .

**Rezultatas:** Programėlė susieta su valdikliu.

**INFORMACIJA**

Valdiklius pakanka susieti su programėle vieną kartą. Šios procedūros nereikia kartoti kaskart, kai norite naudoti programėlę, nebent susiejimą panaikintumėte. Papildomos informacijos rasite .

## 15.2.3 Kaip užmegzti "Bluetooth" ryšį

**INFORMACIJA**

"Bluetooth" ryšio užmezgimo pobūdis priklauso nuo režimo, kuris nustatytas veikti valdiklyje.

**Nuotolinio valdiklio režimas: "Įprastas"**

**Prielaida:** turite mobilųjį įrenginį, kuriame įdiegta ir paleista programėlė "Madoka Assistant".

**Prielaida:** tame mobiliajame įrenginyje veikia "Bluetooth: ryšys".

**Prielaida:** esate šalia nuotolinio valdiklio.

- 1 Pradžios ekrane paspauskite , kad atvertumėte pagrindinį meniu.



- 2 Mygtukais  ir  peržvelkite "Bluetooth" meniu.

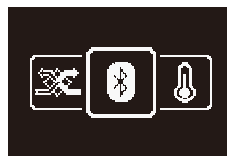

- 3 Paspauskite , kad atvertumėte meniu.



- 4 Paspauskite **+**, kad aktyvuotumėte **Bluetooth** ir valdiklis išsiųstų "Bluetooth" signalą.

**Rezultatas:**



**Skaičių palyginimas**

- 5 Programėlėje "Madoka Assistant" palieskite valdiklio, kurio programinę įrangą norite atnaujinti, plytelę.

**Rezultatas:** Jei tai – pirmas kartas, kai užmezgate ryšį, arba susiejimo informacija prieš tai buvo pašalinta, jūsų mobiliojo įrenginio operacinė sistema išsiųs susiejimo užklausą su skaičiumi.

**Rezultatas:** Valdiklis parodys skaičių, kurį reikės palyginti su susiejimo užklausa skaičiumi.

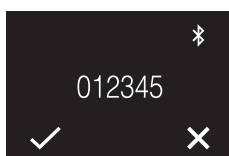

- 6 Programėlėje priimkite susiejimo užklausą.  
7 Valdiklyje paspauskite **=**, kad patvirtintumėte skaičių.

**Rezultatas:** valdiklis ir mobilusis įrenginys sujungiami "Bluetooth" ryšiu.

**Nuotolinio valdiklio režimai: tik pavojaus signalas ir prižiūrėtojas**

**Prielaida:** turite mobilųjį įrenginį, kuriame įdiegta ir paleista programėlė "Madoka Assistant".

**Prielaida:** tame mobiliajame įrenginyje veikia "Bluetooth: ryšys".

**Prielaida:** esate šalia nuotolinio valdiklio.

- 1 Pradžios ekrane paspauskite **☉** ir laikykite nuspauštą, kol pasirodys informacijos ekranas.

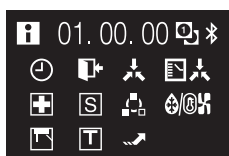

- 2 Informacijos ekrane vienu metu paspauskite **=** ir **☉**, tada laikykite juos paspaudę, kol atversite montuotojo meniu.

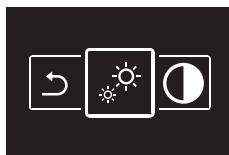

- 3 Mygtukais **=** ir **+** peržvelkite "Bluetooth" meniu.



- 4 Paspauskite **☉**, kad atvertumėte meniu.



- 5 Paspauskite **+**, kad aktyvuotumėte **Bluetooth** ir valdiklis išsiųstų "Bluetooth" signalą.

**Rezultatas:**

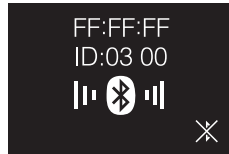

### Skaičių palyginimas

- 6 Programėlėje "Madoka Assistant" palieskite valdiklio, kurio programinę įrangą norite atnaujinti, plytelę.

**Rezultatas:** Jei tai – pirmas kartas, kai užmezgate ryšį, arba susiejimo informacija prieš tai buvo pašalinta, jūsų mobiliojo įrenginio operacinė sistema išsiųs susiejimo užklausą su skaičiumi.

**Rezultatas:** Valdiklis parodys skaičių, kurį reikės palyginti su susiejimo užklausos skaičiumi.

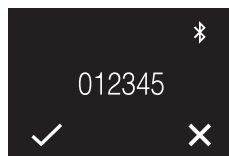

- 7 Programėlėje priimkite susiejimo užklausą.  
8 Valdiklyje paspauskite **=**, kad patvirtintumėte skaičių.

**Rezultatas:** valdiklis ir mobilusis įrenginys sujungiami "Bluetooth" ryšiu.

## 15.2.4 Kaip nutraukti "Bluetooth" ryšį



### INFORMACIJA

"Bluetooth" ryšio nutraukimo pobūdis priklauso nuo režimo, kuris nustatytas veikti valdiklyje.

### Nuotolinio valdiklio režimas: įprastas

- 1 Pradžios ekrane paspauskite **☉**, kad atvertumėte pagrindinį meniu.

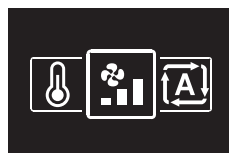

- 2 Mygtukais **=** ir **+** peržvelkite "Bluetooth" meniu.



- 3 Paspauskite **☉**, kad atvertumėte meniu.



- 4 Jei norite nebeleisti nuotoliniam valdikliui siųsti "Bluetooth" signalo, paspauskite **+**.

**Rezultatas:**

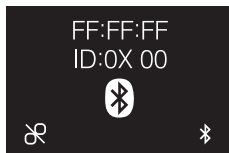

**Nuotolinio valdiklio režimai: tik pavojaus signalas ir prižiūrėtojas**

- 1 Pradžios ekrane paspauskite **○** ir laikykite nuspaustą, kol pasirodys informacijos ekranas.

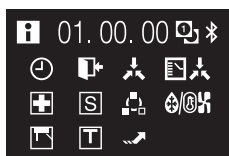

- 2 Informacijos ekrane vienu metu paspauskite **▬** ir **○**, tada laikykite juos paspaudę, kol atversite montuotojo meniu.

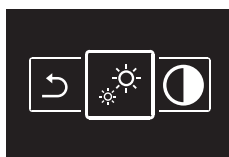

- 3 Mygtukais **▬** ir **+** peržvelkite "Bluetooth" meniu.

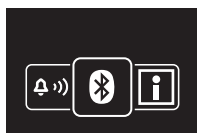

- 4 Paspauskite **○**, kad atvertumėte meniu.



- 5 Jei norite nebeleisti nuotoliniam valdikliui siųsti "Bluetooth" signalo, paspauskite **+**.

**Rezultatas:**

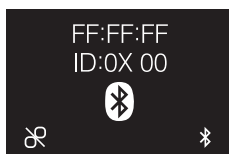

## 15.2.5 Kaip pašalinti susiejimo informaciją

**INFORMACIJA**

Susiejimo informacijos šalinimo pobūdis priklauso nuo režimo, kuris nustatytas veikti valdiklyje.

**INFORMACIJA**

Pašalinus susiejimo informaciją, iš valdiklio bus ištrinti visi pirmiau susieti mobilieji įrenginiai. Šalindami susiejimo informaciją iš nuotolinio valdiklio, papildomai panaikinkite susiejimo informaciją iš savo mobiliojo įrenginio "Bluetooth" sąrašo. Jei to nepadarysite, gali nepavykti susieti ateityje.

**Nuotolinio valdiklio režimas: įprastas**

- 1 Pradžios ekrane paspauskite , kad atvertumėte pagrindinį meniu.



- 2 Mygtukais  ir  peržvelkite "Bluetooth" meniu.

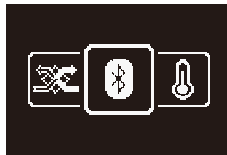

- 3 Paspauskite , kad atvertumėte meniu.





- 4 Paspauskite , kad pašalintumėte susiejimo informaciją iš nuotolinio valdiklio.

**Rezultatas:****Nuotolinio valdiklio režimai: tik pavojaus signalas ir prižiūrėtojas**

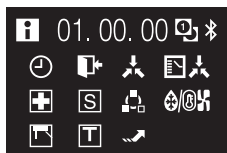
- 1 Pradžios ekrane paspauskite  ir laikykite nuspaustą, kol pasirodys informacijos ekranas.



- 2 Informacijos ekrane vienu metu paspauskite  ir , tada laikykite juos paspaudę, kol atversite montuotojo meniu.

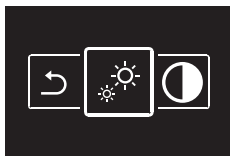

- 3 Mygtukais **←** ir **+** peržvelkite "Bluetooth" meniu.

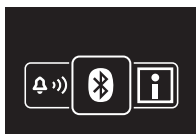

- 4 Paspauskite **○**, kad atvertumėte meniu.



- 5 Paspauskite **—**, kad pašalintumėte susiejimo informaciją iš nuotolinio valdiklio.

**Rezultatas:**



## 15.3 Naudotojo prieigos lygiai

### 15.3.1 Apie naudotojo prieigos lygius

Naudotojo prieigos lygis lemia funkcijas ir nuostatas, kurios matomos programėlės naudotojui. Aukštesniame naudotojo prieigos lygyje naudotojas galės atlikti daugiau išplėstinių valdymo ir konfigūracijos nuostatų pakeitimų. Yra 3 galimi naudotojo prieigos lygiai, atitinkantys 3 galimus režimus:

- bazinis;
- išplėstinis;
- montuotojo.

### 15.3.2 Bazinis režimas

Šiuo režimu naudotojas gali pasiekti visas reikiamas bazines nuostatas. Šis režimas rekomenduojamas įprastiems galutiniams naudotojams. Pirmą kartą įdiegus programėlę, šis režimas įjungiamas pagal numatytąją parinktį. Norėdami perjungti į kitą režimą, žr. "[15.3.3 Išplėstinis režimas](#)" [▶ 96] arba "[15.3.4 Montuotojo režimas](#)" [▶ 97].

### 15.3.3 Išplėstinis režimas

#### **Apie išplėstinį režimą**

Įjungę išplėstinį režimą, galėsite nuodugniai keisti išplėstines eksploatacijos ir konfigūracijos nuostatas. Įjungę matysite ir galėsite modifikuoti nuostatas, kurias netinkamai sukonfigūravę rizikuosite pakenkti savo įrenginio veikimui. Šią nuostatą

rekomenduojama įjungti tik pažengusiems naudotojams. Nuostatų pasiekiamumas išplėstiniu režimu pateiktas sk. "15.5.1 Apžvalga. Funkcijos" [▶ 99].

### Kaip aktyvuoti išplėstinį režimą

**Prielaida:** Nesate įjungę išplėstinio režimo.

- 1 Eikite į pagrindinį meniu.
- 2 Palieskite "Programėlės nuostatos".
- 3 Palieskite "Išplėstinės nuostatos".
- 4 Palieskite jungiklį, kad įjungtumėte režimą "Išplėstinės nuostatos".
- 5 Patvirtinkite išranką, pasirinkdami "Suprantu" (kai būsite paraginti).

**Rezultatas:** Išplėstinis režimas aktyvuotas. Skiltis Išplėstinės nuostatos matoma meniu "Bloko nuostatos".

### Kaip deaktivuoti išplėstinį režimą

**Prielaida:** Veikia išplėstinis režimas.

- 1 Eikite į pagrindinį meniu.
- 2 Palieskite "Programėlės nuostatos".
- 3 Palieskite "Išplėstinės nuostatos".
- 4 Palieskite jungiklį, kad išjungtumėte režimą "Išplėstinės nuostatos".

**Rezultatas:** Išplėstinis režimas deaktivuoti. Skiltis Išplėstinės nuostatos nebeatoma meniu "Bloko nuostatos".

## 15.3.4 Montuotojo režimas

### Apie montuotojo režimą

Montuotojo režimu suteikiama prieiga prie nuostatų, kurios būna nepasiekiamos įprastiems galutiniams naudotojams ir išplėstinio režimo naudotojams. Jei norite pamatyti, kokios nuostatos pasiekiamos montuotojo režimu, žr. sk. "15.5.1 Apžvalga. Funkcijos" [▶ 99].

### Kaip aktyvinti montuotojo režimą

**Prielaida:** Nesate įjungę montuotojo režimo.

- 1 Eikite į pagrindinį meniu.
- 2 Palieskite "Apie".
- 3 Penkis kartus palieskite "Programos versija".

**Rezultatas:** Esate montuotojo režimo meniu.

**Rezultatas:** Montuotojo režimas automatiškai aktyvuojamas.



#### INFORMACIJA

- Norėdami toliau naudoti programėlę montuotojo režimu, palieskite grįžimo mygtuką.
- Montuotojo režimo trukmė priklauso nuo montuotojo režimo nuostatų. Papildomos informacijos rasite skirsnyje "Kaip pakeisti montuotojo režimo nuostatas" [▶ 98].
- Yra vaizdinė indikacija, kad montuotojo režimas aktyvus, kurią galima išjungti. Papildomos informacijos rasite skirsnyje "Kaip pakeisti montuotojo režimo nuostatas" [▶ 98].

**Kaip deaktyvinti montuotojo režimą**

**Prielaida:** Esate įjungę montuotojo režimą.

- 1 Eikite į pagrindinį meniu.
- 2 Palieskite "Įjungtas montuotojo režimas".

**Rezultatas:** Esate montuotojo režimo meniu.

**Rezultatas:** Montuotojo režimas automatiškai aktyvuojamas.

- 3 Deaktyvuokite montuotojo režimą, paliesdami slankiklį.

**Rezultatas:** Montuotojo režimas deaktyvuotas.

**Kaip pakeisti montuotojo režimo nuostatas**

- 1 Įjunkite montuotojo režimą.

**Rezultatas:** Esate montuotojo režimo meniu.

- 2 Pakeiskite montuotojo režimo nuostatas.

Montuotojo režimo nuostatos	Aprašas
Montuotojo režimas	Įjunkite arba išjunkite montuotojo režimą.
"Laikinai" / "Neribotai"	Nustatykite montuotojo režimo trukmę. <ul style="list-style-type: none"> <li>▪ "Laikinai": montuotojo režimas būna aktyvus 30 minučių. Po 30 minučių montuotojo režimas automatiškai deaktyvuojamas. (Numatytoji vertė)</li> <li>▪ "Neribotai": montuotojo režimas lieka aktyvus, kol galiausiai deaktyvuojamas rankiniu būdu.</li> </ul>
Montuotojo režimo indikatorius	Nustatykite, ar apie montuotojo režimo aktyvavimą informuos montuotojo režimo indikatorius.

**INFORMACIJA**

Atminkite: montuotojo režimas automatiškai įjungiamas, kai atveriate montuotojo režimo meniu.

## 15.4 Demonstracijos režimas

### 15.4.1 Apie demonstracijos režimą

Norint išbandyti programėlės veikimo ir konfigūravimo funkcijas saugioje aplinkoje, galima paleisti programėlės demonstracijos versiją.

### 15.4.2 Kaip paleisti demonstracijos režimą

**Prielaida:** Nesate įjungę demonstracijos režimo.

- 1 Eikite į pagrindinį meniu.
- 2 Palieskite "Demonstracinis režimas".

**Rezultatas:** Esate įjungę demonstracijos režimą.

### 15.4.3 Kaip išeiti iš demonstracijos režimo

**Prielaida:** Esate įjungę demonstracijos režimą.

- 1 Eikite į pagrindinį meniu.
- 2 Palieskite "Išeiti iš demonstracijos režimo".

**Rezultatas:** Išėjote iš demonstracijos režimo.

## 15.5 Funkcijos

### 15.5.1 Apžvalga. Funkcijos



#### PRANEŠIMAS

Atsižvelgiant į naudotojo prieigos lygį, įrenginio nuostatų meniu gali matytis daugiau arba mažiau nuostatų. Žr. sk. "15.3 Naudotojo prieigos lygiai" [▶ 96], kur rasite daugiau informacijos apie režimų keitimą.



#### INFORMACIJA

Nuostatas galima įrašyti į parankinius, konkrečios nuostatos meniu paliečiant žvaigždutės simbolį viršutiniame dešiniame kampe. Tokiu atveju šios nuostatos rodomos įrenginio nuostatų meniu viršuje, kad būtų lengviau pasiekti.

Kategorija	Valdiklis
Valdymas	Įjungti / išjungti įrenginį
	Perskaityti temperatūros jutiklio informaciją
	Pakeisti veikimo režimą
	Pakeisti statą
	Pakeisti ventiliatoriaus apsakas
	Pakeisti ventiliacijos režimą
	Pakeisti ventiliacijos spartą
	Pakeisti oro srauto kryptį
	Žr. pranešimus

Kategorija	Valdiklis
Konfigūravimas ir išplėstinis valdymas	<p>Pakeisti valdiklio ir patalpos bloko nuostatas:</p> <p><b>Bendroji dalis</b></p> <ul style="list-style-type: none"> <li>▪ Programinės aparatinės įrangos atnaujinimas</li> <li>▪ Pranešimai</li> </ul> <p><b>Nuotolinio valdiklio nuostatos</b></p> <ul style="list-style-type: none"> <li>▪ Valdančiojo / pavaldžiojo įrenginio būseną<sup>(a)</sup></li> <li>▪ Ekranas<sup>(a)</sup> <ul style="list-style-type: none"> <li>- Pradžios ekrano stata: Skaitinė arba Simbolis</li> </ul> </li> <li>▪ Būsenos indikatorius<sup>(a)</sup></li> <li>▪ Data ir laikas<sup>(a)</sup></li> <li>▪ Apie</li> <li>▪ Šalinti susiejimo informaciją<sup>(a)</sup></li> </ul> <p><b>Energijos taupymas</b></p> <ul style="list-style-type: none"> <li>▪ Buvimo aptikimas<sup>(a)</sup></li> <li>▪ Išjungimo laikmatis<sup>(a)</sup></li> <li>▪ Energijos sąnaudos</li> <li>▪ Energijos sąnaudų limitas<sup>(b)</sup></li> <li>▪ Statos automatinis nustatymas iš naujo<sup>(a)</sup></li> </ul> <p style="text-align: right;">&gt;&gt; perkelta toliau</p>

<sup>(a)</sup> Pasiekama tik išplėstiniu arba montuotojo režimu. Papildomos informacijos rasite skirsniuose "[15.3.3 Išplėstinis režimas](#)" [▶ 96] ir "[15.3.4 Montuotojo režimas](#)" [▶ 97].

<sup>(b)</sup> Pasiekama tik montuotojo režimu. Papildomos informacijos rasite skirsnyje "[15.3.4 Montuotojo režimas](#)" [▶ 97].

Kategorija	Valdiklis
<< tęsinys Konfigūravimas ir išplėstinis valdymas	<p><b>Grafikai</b></p> <ul style="list-style-type: none"> <li>▪ Grafikas</li> <li>▪ Atostogos</li> </ul> <p><b>Konfigūracija ir veikimas</b></p> <ul style="list-style-type: none"> <li>▪ Status logika<sup>(a)</sup> <ul style="list-style-type: none"> <li>- Viena stata arba Dvi status</li> </ul> </li> <li>▪ Diapazono išplėtimas<sup>(a)</sup></li> <li>▪ Individuali oro srauto kryptis<sup>(a)</sup></li> <li>▪ Aktyvioji oro srauto cirkuliacija<sup>(a)</sup></li> <li>▪ Statų intervalas<sup>(a)</sup></li> <li>▪ Apie vėsinimo / šildymo valdantįjį bloką<sup>(a)</sup></li> <li>▪ Oro srauto krypties diapazonas<sup>(a)</sup></li> <li>▪ Skersvėjo prevencija<sup>(a)</sup></li> <li>▪ Sparčioji paleistis<sup>(a)</sup></li> <li>▪ Atitirpinimas<sup>(a)</sup></li> <li>▪ Funkcijos užraktas<sup>(a)</sup></li> <li>▪ Tylusis režimas<sup>(a)</sup></li> <li>▪ Išorinio įvado blokuotė<sup>(a)</sup></li> </ul> <p><b>Techninė priežiūra</b></p> <ul style="list-style-type: none"> <li>▪ Šaltnešio R32 nuostatos<sup>(a)</sup> <ul style="list-style-type: none"> <li>- Šaltnešio R32 sistemos nuostatos</li> <li>- Prižiūrimos patalpos adresas</li> </ul> </li> <li>▪ Klaidos ir įspėjimai<sup>(b)</sup></li> <li>▪ Bloko numeris<sup>(b)</sup></li> <li>▪ Filtro automatinis valymas<sup>(a)</sup></li> <li>▪ Filtro pranešimai<sup>(a)</sup></li> <li>▪ Kontaktinė informacija</li> <li>▪ AirNet adresas<sup>(b)</sup></li> <li>▪ Grupės adresas<sup>(b)</sup></li> <li>▪ Vietinės nuostatos<sup>(b)</sup></li> <li>▪ Veikimo rotacija<sup>(b)</sup></li> <li>▪ Eksploatacijos bandymas<sup>(b)</sup></li> <li>▪ Bloko būseną<sup>(b)</sup></li> <li>▪ Darbo valandos<sup>(b)</sup></li> </ul>

<sup>(a)</sup> Pasiekama tik išplėstiniu arba montuotojo režimu. Papildomos informacijos rasite skirsniuose "15.3.3 Išplėstinis režimas" [▶ 96] ir "15.3.4 Montuotojo režimas" [▶ 97].

<sup>(b)</sup> Pasiekama tik montuotojo režimu. Papildomos informacijos rasite skirsnyje "15.3.4 Montuotojo režimas" [▶ 97].

## 15.5.2 Bendroji dalis

**Nuotolinio valdiklio programinės aparatinės įrangos atnaujinimas**

Reguliariai naujinkite nuotolinio valdiklio programinę aparatinę įrangą. Tai būtina, siekiant palaikyti nuotolinio valdiklio programinės aparatinės įrangos aktualumą. Kai išleidžiama nauja valdiklio programinės aparatinės įrangos versija, programėlė išsiunčia pranešimą į to valdiklio valdymo ekraną.

**Kaip atnaujinti nuotolinio valdiklio programinę aparatinę įrangą**

**Prielaida:** Atvėrėte vieno iš valdiklių valdymo ekraną ir programėlė informavo jus, kad yra išleista nauja to valdiklio programinės aparatinės įrangos versija.

**Prielaida:** Esate šalia valdiklio.

**1** Palieskite nuostatų piktogramą.

**Rezultatas:** Esate meniu "Bloko nuostatos".

**2** Pačiame viršuje palieskite "Išleistas programinės aparatinės įrangos naujinys".

**Rezultatas:** Esate meniu "Programinės aparatinės įrangos atnaujinimas".

**3** Palieskite "Atnaujinti programinę aparatinę įrangą".

**Rezultatas:** Naujausia programinės aparatinės įrangos versija atsisiunčiama į valdiklį.

**Rezultatas:** Atsisiuntimo metu valdiklyje rodomas tolesnis ekranas.

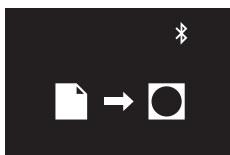

**Rezultatas:** Po atsisiuntimo valdiklis paleidžiamas iš naujo, kad įgyvendintų pakeitimus.

**Pranešimai**

Gaukite aktyvių sistemos pranešimų apžvalgą. Tai gali būti:

- klaidos;
- įspėjimai;
- sistemos informacija.

## 15.5.3 Nuostatų migracija

Kai kurios funkcijos leidžia įrašyti nuostatas į mobilųjį įrenginį ir įkelti jas į kitus nuotolinius valdiklius. Tai naudinga, kai reikia tas pačias nuostatas įdiegti į kelis valdiklius.

Baigę keisti nuostatas viename valdiklyje, pasirinkite jas įrašyti į savo mobilųjį įrenginį. Įrašę prijunkite programėlę prie kito valdiklio, eikite į atitinkamą nuostatą ir palieskite "Įkelti konfigūraciją".

Nuostatas įrašyti ir įkelti leidžia programėlės "Madoka Assistant" toliau nurodytos funkcijos.

- Grafikas
- Diapazono išplėtimas
- Statų intervalas
- Vietinės nuostatos
- Energijos sąnaudų limitas

## 15.5.4 Nuotolinio valdiklio nuostatos

**Valdančiojo / pavaldžiojo įrenginio būseną**

Sužinokite, ar jūsų valdomas valdiklis veikia valdančiojo, ar pavaldžiojo įrenginio režimu. Iš programėlės neįmanoma atlikti valdančiojo / pavaldžiojo įrenginio būsenos pakeitimų. Instrukcijų apie tai, kaip pakeisti valdiklio valdančiojo / pavaldžiojo įrenginio būseną, rasite skirsnyje "[11 Sistemos paleidimas](#)" [▶ 42].

**Ekranas**

Pakeiskite nuotolinio valdiklio ekrano nuostatas:

Nuostata	Aprašas
Pradžios ekrano režimas	Nustatykite pradžios ekrano režimą: <ul style="list-style-type: none"> <li>"Standartinis": ribota informacija apie sistemos veikimą (kelios būsenos piktogramos).</li> <li>"Išsamusis": išsami informacija apie sistemos veikimą būsenos piktogramomis.</li> </ul>
Pradžios ekrano stata	Nustatykite, kaip pradžios ekrane bus rodoma stata: <ul style="list-style-type: none"> <li>"Skaitinė": skaitinė vertė.</li> <li>"Simbolis": simbolis.</li> </ul> Jei parinkta nuostatos "Pradžios ekrano stata" vertė "Simbolis", nustatykite vėsinimo ir šildymo atskaitos status. <ul style="list-style-type: none"> <li>Vėsinimo atskaitos stata</li> <li>Šildymo atskaitos stata</li> </ul> Papildomos informacijos rasite skirsnyje " <a href="#">Pradžios ekrano stata: simbolinė</a> " [▶ 58].
Šviesumas	Nustatykite ekrano šviesumą.
Kontrastas	Nustatykite ekrano kontrastą.

**INFORMACIJA**

Programėlėje pakeitus nuotolinio valdiklio nuostatas, nuotolinis valdiklis gali iškart neįgyvendinti pakeitimų. Norėdami, kad valdiklis įgyvendintų pakeitimus, jame suraskite montuotojo meniu ir tada grįžkite į pradžios ekraną. Instrukcijų apie tai, kaip atverti montuotojo meniu, rasite skirsnyje "[Kaip atverti montuotojo meniu](#)" [▶ 66].

**CO<sub>2</sub> koncentracijos vertės vizualizacija**

Nustačius parametru Pradžios ekrano režimas vertę Išsamusis, nuotolinio valdiklio ekrane galima vizualizuoti bloko CO<sub>2</sub> jutiklio matuojamą CO<sub>2</sub> koncentracijos vertę. Tokiu atveju išmatuota vertė pakeičia patalpos temperatūrą.



Norėdami įjungti šią vizualizaciją, prilyginkite atitinkamą nuotolinio valdiklio vietinę nuostatą 1 (Mode R2 – SW 7). Žr. sk. "[Nuotolinio valdiklio vietinės nuostatos](#)" [▶ 73], kur rasite daugiau informacijos apie nuotolinio valdiklio vietines nuostatas ir nustatymo procedūrą.



**INFORMACIJA**

Jei nuotolinis valdiklis rodo tik tuščią CO<sub>2</sub> koncentracijos vertę, patikrinkite, ar blokui, kuriame sumontuotas CO<sub>2</sub> jutiklis, priskirtas mažiausias bloko numeris.



Programėlėje Madoka Assistant (Bloko nuostatos > Techninė priežiūra > Bloko numeris) pakeiskite bloko, kuriame įrengtas CO<sub>2</sub> jutiklis, numerį į mažiausią numerį tarp visų prijungtų blokų.

### Būsenos indikatorius

Parinkite nuotolinio valdiklio būsenos indikatorius nuostatas:

Nuostatos	Aprašas
Režimas	Patikrinkite aktyviosios būsenos indikatorius režimą. Programėlėje neįmanoma nustatyti būsenos indikatorius režimo: tai vykdoma per nuotolinio valdiklio vietinę nuostatą R1-11. Papildomos informacijos rasite skirsnyje " <a href="#">Nuotolinio valdiklio vietinės nuostatos</a> " [▶ 73].
Intensyvumas	Nustatykite būsenos indikatorius intensyvumą.

### Data ir laikas

Nustatykite nuotolinio valdiklio datą ir laiką. Datos ir laiko meniu iš programėlės galima į nuotolinį valdiklį išsiųsti datos ir laiko informaciją. Galite pasirinkti, ar siųsti savo mobiliojo įrenginio datos ir laiko informaciją ("Sinchronizuoti su įrenginio data ir laiku"), ar rankiniu būdu sukurti ir išsiųsti datos ir laiko informaciją.



**INFORMACIJA**

Jei valdiklis būna atjungtas nuo maitinimo ilgiau nei 48 valandas, datą ir laiką reikia nustatyti iš naujo.



**INFORMACIJA**

Laikrodžio tikslumas siekia 30 sek. per mėnesį.

### Apie

Perskaitykite dabartinę nuotolinio valdiklio ir nuotolinio valdiklio "Bluetooth" modulio programinės įrangos versiją.

### Susiejimo informacijos šalinimas

Nurodykite valdikliui ištrinti visus pirmiau susietus mobiliuosius įrenginius.

## 15.5.5 Energijos taupymas

**Buvimo aptikimas**

Sistemoje nustatykite laikmatį, kad sistema koreguotų temperatūros statą arba automatiškai išsijungtų pagal tai, ar judesio jutiklis aptiko žmonių.

Veiksmas	Aprašas
Automatinis išjungimas	Nustatykite išjungimo laikmatį, pradedantį veikti, kai kambaryje nelieka žmonių (pagal judesio jutiklį).
Statos koregavimas	Nustatykite šildymo ir vėsinimo režimų statos koregavimo žingsnelius ir intervalus. Kai judesio jutiklis nustato, kad patalpa neužimta, sistema padidina (vėsinimo režimas) arba sumažina (šildymo režimas) statą, kol pasiekiamas nustatytas limitas.

**INFORMACIJA**

Norint naudotis šia funkcija, reikia, kad patalpos blokai turėtų judesio jutiklį (pasirinktinis priedas).

**INFORMACIJA**

Šios funkcijos naudoti negalima, kai patalpos blokus valdo centralizuotas valdiklis.

**INFORMACIJA**

Ši funkcija nepasiekiamą, kai sistemoje naudojami Sky Air RR arba RQ lauko blokai.

**INFORMACIJA**

Šios funkcijos naudoti negalima, kai patalpos blokai valdomi kaip grupė.

**INFORMACIJA**

Sistemos, kur patalpos blokai valdomi vienu metu, šią funkciją valdo judesio jutiklis, sumontuotas valdančiajame patalpos bloke.

**Išjungimo laikmatis**

Nustatykite laikmatį, kad sistema automatiškai išsijungtų. Laikmatį galima įjungti arba išjungti. Įjungtas laikmatis pradeda veikti kaskart, kai įjungiama sistema.

Laikmačio veikimo trukmė siekia 30~180 minučių, ją galima nustatyti 30 minučių žingsneliais.

**Energijos sąnaudos**

Peržvelkite ir palyginkite energijos sąnaudų duomenis.

**INFORMACIJA**

Šios funkcijos pasiekiamumas priklauso nuo patalpos bloko tipo.

**INFORMACIJA**

Šios funkcijos naudoti negalima, kai patalpos blokai valdomi kaip grupė.

**INFORMACIJA**

Ši funkcija nepasiekama, kai sistemoje naudojami Sky Air RR arba RQ lauko blokai.

**INFORMACIJA**

**Rodomas energijos sąnaudos gali skirtis nuo faktinių.** Rodomi duomenys – tai ne energijos (kWh) matavimų rezultatai. Jie grindžiami išmatuotų veikimo duomenų skaičiavimais. Kai kurie iš tų veikimo duomenų yra absoliučiosios vertės, kiti – interpoliacijos (įtraukiant interpoliacijos paklaidą).

**Energijos sąnaudų limitas**

Nustatykite laikotarpį, kuriuo sistema apribos pikines energijos sąnaudas. Įjungus šią funkciją, nustatytu laikotarpiu lauko blokas ima veikti ribotomis energijos sąnaudomis (70% arba 40% įprastų sąnaudų).

**INFORMACIJA**

Šios funkcijos pasiekiamumas priklauso nuo lauko bloko tipo.

**Statos automatinis nustatymas iš naujo**

Nustatykite sistemos laikmatį, kad ji automatiškai koreguotų temperatūrą pagal nustatytą temperatūros vertę. Laikmatį galima įjungti arba išjungti atskirai šildymo ir vėsinimo operacijoms. Įjungtas laikmatis pradeda veikti kaskart, kai įjungžiama sistema. Pasibaigus laikmačio laikui, temperatūros stata visada pakinta į nustatytąją vertę (taip pat – jei temperatūros stata pastaruoju metu buvo pakeista).

Laikmačio veikimo trukmė siekia 30~120 minučių, ją galima nustatyti 30 minučių žingsneliais.

**INFORMACIJA**

Šios funkcijos naudoti negalima, kai patalpos blokus valdo centralizuotas valdiklis.

## 15.5.6 Grafikai

**Grafikas**

Suskirstykite sistemos veiksmus į grafikus. Grafiko funkcija leidžia kiekvienai savaitės dienai nustatyti iki 5 konkrečiu laiku atliekamų veiksmų. Galima sukurti iki 3 skirtingų grafikų, tačiau vienu metu gali būti aktyvus tik 1 grafikas.

Veiksmų logika yra tokia:

- 1 Nustatykite veiksmo laiko intervalą.
- 2 Pasirinkite, kada turi būti įjungžiama ir išjungžiama sistemos operacija, tada nustatykite sąlygas.

JEI "Veikimas"	TADA...
ŠVIEČIA	Nustatyti nuo veiksmo priklausomas vėsinimo ir (arba) šildymo temperatūros status arba palaikyti dabartines status.
NEŠVIEČIA	Jjungti arba išjungti vėsinimo ir (arba) šildymo diapazono išplėtimo operaciją. Jei jjungta, nustatyti nuo veiksmo priklausomas diapazono išplėtimo status arba pasirinkti palaikyti dabartines status. Papildomos informacijos rasite skirsnyje " <a href="#">Diapazono išplėtimas</a> " [▶ 108].

**INFORMACIJA**

Jeį parenkama nuostatos "Pradžios ekrano stata" vertė "Simbolis", galimas ribotas temperatūros statų intervalas. Vis dėlto, jei parenkama nuostatos "Pradžios ekrano stata" vertė "Simbolis" ir grafike artėja status keitimas, sistema nepaiso įprastų status apribojimų ir leidžia grafikui viršyti ribotą statų intervalą. Papildomos informacijos rasite skirsnyje "[Pradžios ekrano stata: simbolinė](#)" [▶ 58].

**INFORMACIJA**

Šios funkcijos naudoti negalima, kai patalpos blokus valdo centralizuotas valdiklis.

**INFORMACIJA**

Šios funkcijos negalima naudoti, kai sistemoje įrengtas skaitmeninis įvesties adapteris BRP7A5\*.

**Atostogos**

Pasirinkite savaitės dienas, kuriomis netaikomas grafikas. Pasirinktomis dienomis nevykdomi jokie veiksmai, nustatyti naudojant grafiko funkciją. Atostogų funkciją galima jjungti arba išjungti. Jjungta ji taikoma visiems aktyviems grafikams.

**INFORMACIJA**

Papildomos informacijos rasite skirsnyje "[Grafikas](#)" [▶ 106].

## 15.5.7 Konfigūracija ir veikimas

**Statos logika**

Nustatykite status logiką. Pasirinkite, ar status logiką vykdyd patalpos blokas, ar nuotolinis valdiklis.

Statos logika	Aprašas
Patalpos blokas	Statos logiką vykdo patalpos blokas.
Nuotolinis valdiklis	Statos logiką vykdo nuotolinis valdiklis.

Pasirinkite, ar nuotoliniame valdiklyje bus naudojama vienos, ar dviejų statų logika.

Nuotolinio valdiklio status logika	Aprašas
Viena stata	Yra tik viena temperatūros stata (neatsižvelgiant į veikimo režimą). Tokiu atveju, pakeitus veikimo režimą, stata NEPAKINTA. Atvirkščiai – pakeitus stata, ji pakinta ir vėsinimo, ir šildymo režimais.
Dvi status	Yra dvi temperatūros status: viena skirta vėsinimo režimui, kita – šildymo režimui. Tokiu atveju, pakeitus veikimo režimą, stata taip pat PAKINTA (t. y. į kito veikimo režimo stata). Atvirkščiai – pakeitus vėsinimo stata, šildymo stata NEPAKINTA.

Jeį naudojate dviejų statų logiką, nustatykite minimalų statų skirtumą. Tai – minimalus skirtumas tarp galimų vėsinimo ir šildymo režimų statų:

- Vėsinimo stata  $\geq$  (šildymo stata + minimalus statų skirtumas)
- Šildymo stata  $\leq$  (vėsinimo stata – minimalus statų skirtumas)

Ką tai reiškia:

- Jei sumažinsite vėsinimo stata  $<$  (šildymo stata + minimalus statų skirtumas), valdiklis automatiškai sumažins šildymo stata.
- Jei padidinsite šildymo stata  $>$  (vėsinimo stata – minimalus statų skirtumas), valdiklis automatiškai padidins vėsinimo stata.

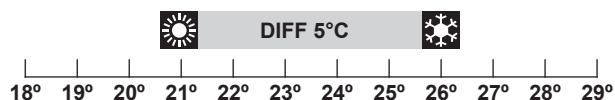
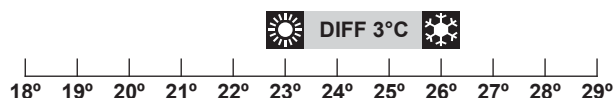

**DIFF** Minimalus statų skirtumas



#### INFORMACIJA

Kai sistemą valdo centrinė valdymo įranga, sistemos valdymas iš valdiklio yra ribotas. Tokiu atveju programėlėje "Madoka Assistant" negalima nustatyti dviejų statų logikos.



#### INFORMACIJA

Kai patalpos blokai valdomi iš centralizuoto valdiklio, galima nustatyti tik patalpos bloko status logiką.



#### INFORMACIJA

Naudojant patalpos bloko status logiką, sistema negali veikti automatinio režimu. Norint įjungti VRV šilumos siurblių sistemų automatinio valdymo režimą, reikia eiti į nuotolinio valdiklio status logiką.



### Diapazono išplėtimas

Įjunkite diapazono išplėtimo temperatūros valdymo funkciją. Diapazono išplėtimas – tai funkcija, palaikanti konkretų patalpos temperatūros intervalą, kai sistema išjungta (tai gali padaryti naudotojas, grafiko funkcija arba išjungimo

laikmatis). Kad tai pasiektų, sistema laikinai paveikia šildymo arba vėsinimo režimu, atsižvelgiant į diapazono išplėtimo statų ir atkūrimo skirtumą.

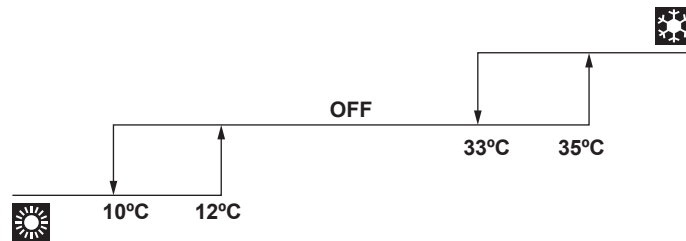
**Pavyzdys:**



Nuostatos			Rezultatas
Šildymo režimas 	Šildymo diapazono išplėtimo stata	10°C	Jei patalpos temperatūra nukrenta žemiau 10°C, sistema automatiškai pradeda šildyti. Jei po 30 minučių temperatūra pakyla virš 12°C, sistema sustabdo šildymą ir vėl išsijungia. Kai patalpos temperatūra vėl nukrenta žemiau 10°C, procesas kartojamas.
	Šildymo atkūrimo skirtumas	+2°	
Vėsinimo režimas 	Vėsinimo diapazono išplėtimo stata	35°C	Jei patalpos temperatūra pakyla virš 35°C, sistema automatiškai pradeda vėsinti. Jei po 30 minučių temperatūra nukrenta žemiau 33°C, sistema sustabdo vėsinimą ir vėl išsijungia. Kai patalpos temperatūra vėl pakyla virš 35°C, procesas kartojamas.
	Vėsinimo atkūrimo skirtumas	-2°C	



#### INFORMACIJA

- Diapazono išplėtimo funkcija būna įjungta pagal numatytąją nuostatą.
- Diapazono išplėtimo funkcija įjungia sistemą bent 30 minučių, nebent pakeičiama diapazono išplėtimo stata arba sistema įjungžiama paspaudžiant įjungimo / išjungimo mygtuką.
- Kai veikia diapazono išplėtimo funkcija, ventiliatoriaus apsakų nuostatų keisti negalima.
- Aktyvius diapazono išplėtimo funkciją, kai sistema veikia automatinu režimu, ji (atsižvelgiant į poreikį) persijungia į vėsinimo arba šildymo režimą. Tada, atsižvelgiant į veikimo režimą, diapazono išplėtimo stata pateikiama valdymo ekrane.
- Kai aktyvus diapazono išplėtimas ir parinkta nuostatos "Pradžios ekrano stata" vertė "Simbolis", nuotolinio valdiklio pradžios ekrane nėra jokios indikacijos, kad veikia diapazono išplėtimas.



#### INFORMACIJA

Šios funkcijos naudoti negalima, kai patalpos blokus valdo centralizuotas valdiklis.



#### INFORMACIJA

Numatytasis diapazono išplėtimo statų intervalas yra [33°C–37°C] vėsinimo režimu ir [10°C–15°C] šildymo režimu. Šių intervalų pakeisti negalima.

### Individuali oro srauto kryptis

Nustatykite kiekvieno atskiro patalpos bloko oro išleidimo angos oro srauto kryptį. Maksimalus skaičius patalpos blokų, kuriems galima nurodyti šias nuostatas, priklauso nuo sistemos tipo:

Sistema	Maksimalus patalpos blokų skaičius
Sky Air	4
VRV	16

Kasetiniuose patalpos blokuose atskiras oro išleidimo angas galima identifikuoti pagal tokius indikatorius:

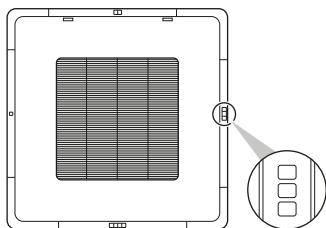

#### INFORMACIJA

Šios funkcijos pasiekiamumas priklauso nuo patalpos bloko tipo.

### Statų intervalas

Nustatykite vėsinimo ir šildymo režimų temperatūros statų intervalo apribojimą.



#### INFORMACIJA

Šios funkcijos naudoti negalima, kai patalpos blokus valdo centralizuotas valdiklis.



#### INFORMACIJA

Numatytasis šildymo ir vėsinimo statų intervalo apribojimas yra [16°C–32°C], neatsižvelgiant į tai, ar įjungta funkcija "Statų diapazono apribojimas". Šių ribinių verčių viršyti neįmanoma.

### Aktyvioji oro srauto cirkuliacija

Įjunkite aktyviąją oro srauto cirkuliaciją, kad temperatūra kambaryje būtų paskirstoma tolygiau.

Įjungus aktyviąją oro srauto cirkuliaciją, patalpos bloko ventilatoriaus apsuksos ir oro srauto kryptis imamos valdyti automatiškai ir ventilatoriaus apsuokų bei oro srauto krypties rankiniu būdu keisti neleidžiama.

### Apie vėsinimo / šildymo valdantįjį bloką

Nustatykite patalpos bloką (arba jų grupę) veikti vėsinimo / šildymo valdančiuoju įrenginiu. Kai prie lauko bloko prijungti keli patalpos blokai, vienas iš šių (arba patalpos blokų grupė, jei valdymas grupinis) turi būti nustatytas vėsinimo / šildymo valdančiuoju bloku. Tokiu atveju kiti blokai / grupės tampa vėsinimo / šildymo pavaldžiais įrenginiais ir jų veikimą riboja valdantysis įrenginys (pvz., vienas lauko blokas neleidžia vienam patalpos blokui veikti vėsinimo režimu, kol kitas veikia šildymo režimu).

Kai patalpos blokas ar jų grupė nustatoma veikti kaip vėsinimo / šildymo valdantysis įrenginys, kiti blokai / grupės automatiškai tampa jos pavaldžiais įrenginiais. Norėdami paversti pavaldųjį bloką valdančiuoju, pirmiausia prijunkite programėlę

prie valdiklio, kuris valdo šiuo metu aktyvų valdantįjį bloką, ir atleiskite jį nuo šios funkcijos. Tada nustatykite (pavaldųjį) bloką valdančiuoju.

### Oro srauto krypties diapazonas

Nustatykite patalpos bloko oro srauto krypties diapazoną, atsižvelgdami į įrengimo vietą. Ši funkcija siūloma tik su pastatomaisiais patalpos blokais. Maksimalus skaičius patalpos blokų, kuriuose galima pakeisti šias nuostatas, yra 16.

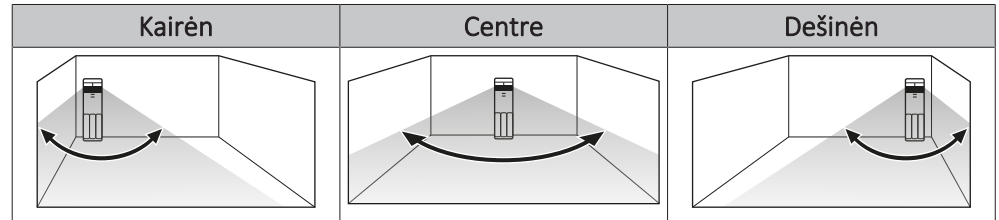

Diapazonai atitinka tokias oro srauto sukiojimo schemas:

Kairėn	Centre	Dešinėn
<b>Sukiojimas kairėn</b>	<b>Platusis sukiojimas</b>	<b>Sukiojimas dešinėn</b>



#### INFORMACIJA

Šios funkcijos pasiekiamumas priklauso nuo patalpos bloko tipo.



#### INFORMACIJA

Sistemoje, kur patalpos blokai valdomi vienu metu, atskirų patalpos blokų oro srauto krypties diapazoną galima nustatyti prijungiant valdiklį prie kiekvieno patalpos bloko atskirai.

### Skersvėjo prevencija

Apsaugokite žmones nuo tiesioginio oro srauto iš patalpos bloko pagal tai, ar judesio jutiklis patalpoje aptiko žmonių.



#### INFORMACIJA

Norint naudotis šia funkcija, reikia, kad patalpos blokai turėtų judesio jutiklį (pasirinktinis priedas).



#### INFORMACIJA

Ši funkcija nepasiekama, kai sistemoje naudojami Sky Air RR arba RQ lauko blokai.

### Sparčioji paleistis

Aktyvuokite sparčiosios paleisties funkciją, kai norėsite, kad kambaryje būtų komfortiška temperatūra.

Aktyvavus sparčiosios paleisties funkciją, lauko blokas ima veikti didesniu pajėgumu. Patalpos bloko ventiliatoriaus apsukos valdomos automatiškai ir neleidžiama jų keisti rankiniu būdu.

Sparčiosios paleisties funkcija būna aktyvi 30 minučių. Praėjus 30 minučių, sparčiosios paleisties funkcija automatiškai deaktyvuojama ir sistema vėl ima veikti įprastai. Be to, sparčiosios paleisties funkcija deaktyvuojama, jei veikimo režimas pakeičiamas rankiniu būdu.

Sparčiosios paleisties funkciją galima aktyvuoti TIK kai sistema veikia vėsinimo, šildymo arba automatiniu režimais.

**INFORMACIJA**

Ši funkcija pasiekama tik naudojant Sky Air patalpos blokus.

**INFORMACIJA**

Ši funkcija nepasiekama, kai sistemoje naudojami Sky Air RR arba RQ lauko blokai.

**Atitirpinimas**

Leiskite sistemai kurį laiką paveikti atitirpinimo režimu, kad dėl šerkšno ant lauko bloko nesumažėtų šildymo pajėgumas.

**INFORMACIJA**

Sistema grąžina įprastą veikimo režimą maždaug po 6–8 minučių.

**Funkcijos užraktas**

Paverskite funkcijas ir veikimo režimus nepasiekiamais, juos užrakindami. Galima užrakinti tokias funkcijas ir veikimo režimus:

Nuotolinis valdiklis	▪ Meniu mygtukas 
----------------------	--

Funkcijos	<ul style="list-style-type: none"> <li>▪ Pamatinė vertė</li> <li>▪ Ventilatoriaus apsukos</li> <li>▪ Veikimo režimas</li> <li>▪ Oro srauto kryptis</li> <li>▪ Sistemos įjungimas / išjungimas</li> <li>▪ Statų intervalas</li> <li>▪ Diapazono išplėtimas</li> <li>▪ Buvimo jutiklis – statos koregavimas</li> <li>▪ Buvimo jutiklis – automatinis išjungimas</li> <li>▪ Statos koregavimo laikmatis</li> <li>▪ Išjungimo laikmatis</li> <li>▪ Energijos sąnaudų limitas</li> <li>▪ Grafikas</li> <li>▪ Filtro automatinis valymas</li> <li>▪ Data ir laikas</li> <li>▪ Skersvėjo prevencija</li> <li>▪ Oro srauto krypties diapazonas</li> <li>▪ Veikimo rotacija</li> <li>▪ Išorinio įvado blokuotė</li> <li>▪ Individuali oro srauto kryptis</li> <li>▪ Ventilacijos sparta</li> <li>▪ Ventilacijos režimas</li> </ul>
Veikimo režimai	<ul style="list-style-type: none"> <li>▪ Automatinės</li> <li>▪ Vėsinimas</li> <li>▪ Šildymas</li> <li>▪ Ventilatorius</li> <li>▪ Džiovinimas</li> <li>▪ Ventilacija</li> </ul>



#### INFORMACIJA

- Užrakinus veikimo režimą, kuris yra aktyvus užrakinimo metu, po nuostatų įrašymo ir meniu užvėrimo tas režimas lieka galioti. Tas veikimo režimas tampa niekam nepasiekiamas tik kai jį pakeičiate.
- Užrakinus VISUS veikimo režimus, nebegalima įjungti jokio kito režimo ir lieka veikti tik užrakinimo metu buvęs aktyvus režimas.

#### Nuotolinis valdiklis

Programėlėje užrakinus funkcijas ir veikimo režimus, pakeitimai pastebimi nuotoliniame valdiklyje.

Veikimas	Nuotolinis valdiklis
Pradžios ekranas	Užrakinus funkcijas / mygtukus, valdomus iš valdiklio pradžios ekrano, jums mėginant naudotis šiomis funkcijomis / mygtukais parodomas užrakinimo ekranas. 
Pagrindinis meniu	Kai užrakiname funkcijas, kurios papildomai pateikiamos valdiklio pagrindiniame meniu, šios funkcijos pagrindiniame meniu būna perbrauktos ir šalia pateikiama spynos piktograma.  Užrakinus veikimo režimus, valdiklis juos veikimo režimų meniu tiesiog praleidžia.

### Tylusis režimas

Nustatykite laikotarpį, kuriuo lauko blokas turi veikti tyliau.



#### INFORMACIJA

Šios funkcijos pasiekiamumas priklauso nuo lauko bloko tipo.

### Išorinio įvado blokuotė

Išorinio įvado blokuotė leidžia integruoti išorinius kontaktus į sistemos valdymo logiką. Įtraukus į valdymo sąranką prieigos kortelės kontaktą ir (arba) lango kontaktą, galima nurodyti sistemai reaguoti į prieigos kortelės įdėjimą (išėmimą) į (iš) kortelių skaitytuvą ir (arba) langų atidarymą (uždarymą).

Papildomos informacijos rasite skirsnyje "[Apie išorinio įvado blokuotę](#)" [► 79].



### INFORMACIJA

Norint naudoti šią funkciją, reikia, kad sistemoje būtų integruotas skaitmeninis įvesties adapteris BRP7A5\*.

- Pasirūpinkite, kad būtų tinkamai įrengtas skaitmeninis įvesties adapteris ir jo pasirinktiniai kontaktai (lango kontaktas B1 ir prieigos kortelės kontaktas B2). Patvirtinkite, kad skaitmeninio įvesties adapterio kontaktas be įtampos būtų tinkamoje padėtyje. Instrukcijų, kaip įrengti skaitmeninį įvesties adapterį, rasite šio įrengimo vadove.
- Kai skaitmeninis įvesties adapteris neveikia tinkamai, išorinio įvado blokuotė meniu nepateikiama.
- Kai sistemoje įrengtas skaitmeninis įvesties adapteris, sistema neleidžia prijungti pavaldžiojo valdiklio.
- Kai sistemoje įrengtas skaitmeninis įvesties adapteris, negalima naudotis grafiko funkcija.
- Kai sistemoje įrengtas skaitmeninis įvesties adapteris bei centralizuotas valdiklis, išorinio įvado blokuotė valdo centralizuotas valdiklis, o ne adapteris.

## 15.5.8 Techninė priežiūra

### Šaltnešio R32 nuostatos

#### Šaltnešio R32 sistemos nuostatos

Šaltnešio nuotėkio pavojaus signalą galima išbandyti naudojantis programėle "Madoka Assistant".

- 1 Programėlės skyriaus "Bloko nuostatos" skiltyje "Techninė priežiūra" suraskite punktą "Šaltnešio R32 nuostatos".
- 2 Palieskite "Šaltnešio R32 sistemos nuostatos".
- 3 Palieskite "Tikrinti pavojaus signalą ir mirksintį šviesos diodą", kad išbandytumėte šaltnešio nuotėkio pavojaus signalą.

**Rezultatas:** Įsijungia šaltnešio nuotėkio pavojaus signalas.

- 4 Norėdami išjungti pavojaus signalą, palieskite "Stabdyti pavojaus signalo ir mirksinčio šviesos diodo patikrą".

**Rezultatas:** Šaltnešio nuotėkio pavojaus signalas išsijungia.

#### Prižiūrimos patalpos adresas

Priskirkite unikalų prižiūrimos patalpos adresą atskiriems patalpos blokams. Nustačius nuotolinio valdiklio prižiūrėtojo režimą, kiekvienam patalpos blokui būtina nustatyti unikalų prižiūrimos patalpos adresą. Pirmiausia pasirinkite patalpos bloką pagal jo bloko numerį, tada priskirkite jam unikalų prižiūrimos patalpos adresą. Jei nebus nustatytas prižiūrimos patalpos adresas, prižiūrėtojo režimu pavojaus signalai nebus perduodami į nuotolinį valdiklį.

Norint į programėlę "Madoka Assistant" įvesti prižiūrimos patalpos adresą, reikia skyriaus "Bloko nuostatos" skiltyje "Techninė priežiūra" surasti punktą "Šaltnešio R32 nuostatos". Tada palieskite "Prižiūrimos patalpos adresas" ir galėsite tvarkyti patalpos blokų prižiūrimos patalpos adresą.

#### Klaidos ir įspėjimai

Peržvelkite klaidų retrospektyvą ir laikinai įjunkite / išjunkite klaidų ir (arba) įspėjimų pranešimų siuntimą.

Klaidų ir įspėjimų pranešimų siuntimas pagal numatytąją nuostatą būna įjungtas. Išjunkite funkcijas "Rodyti klaidas" ir "Rodyti įspėjimus", kad sistema nesiųstų klaidų ir įspėjimų pranešimų 48 valandas. Po 48 valandų funkcijos "Rodyti klaidas" ir "Rodyti įspėjimus" automatiškai vėl įjungiamos.

### Bloko numeris

Pakeiskite patalpos bloko (-ų) numerį. Norint sukonfigūruoti individualius patalpos blokus, šiems blokams reikalingas bloko numeris. Patalpos bloko numeris – tai jo vieta sąraše. Norėdami suteikti blokui naują numerį, pakeiskite jo vietą sąraše, perkeldami į tuščią vietą arba sukeisdami su kitu patalpos bloku. Jei reikia pagalbos identifikuoti fizinius patalpos blokus, palieskite patalpos bloko ventiliatoriaus piktogramą, kad įjungtumėte to patalpos bloko ventiliatorių.

### Filtro automatinis valymas



#### INFORMACIJA

Norint naudotis šia funkcija, reikia, kad patalpos blokai turėtų išsivalantį dekoratyvinį skydelį (pasirinktinis priedas).

Įjunkite automatinio patalpos bloko filtro valymo funkciją ir nustatykite jos periodiškumą.

#### Dulkių dėžutės techninės priežiūros laikmačio nustatymas iš naujo

Atėjus laikui ištuštinti išsivalančio dekoratyvinio skydelio dulkių dėžutę, programėlės valdymo ekrane pateikiamas pranešimas. Ištuštinkite dulkių dėžutę ir nustatykite pranešimą iš naujo.

### "AirNet" adresas

Priskirkite "AirNet" adresus patalpos ir lauko blokams, kad prijungtumėte sistemą prie "AirNet" stebėjimo ir diagnostikos sistemos. Pirmiausia pasirinkite bloką pagal jo numerį, tada priskirkite jam "AirNet" adresą.

### Grupės adresas

Priskirkite adresus patalpos blokams, kad galėtumėte valdyti sistemą, naudodami centrinio valdymo įrangą. Galite priskirti adresus prie valdiklio prijungtai patalpos blokų grupei arba atskiriems patalpos blokams.

### Filtro pranešimai

#### Pranešimo išjungimas

Programėlės valdymo ekrane parodo pranešimą, kai ateina laikas vykdyti vieną iš šių su filtru susijusių techninės priežiūros veiklų:

- patalpos bloko filtro keitimas;
- patalpos bloko filtro valymas;
- patalpos bloko elemento valymas.

Atlikite reikiamus techninės priežiūros darbus ir išjunkite pranešimą.



#### INFORMACIJA

Papildomos informacijos apie patalpos bloko techninę priežiūrą rasite patalpos bloko eksploatacijos vadove.

### Pranešimo laikmačio nustatymas iš naujo

Filtro techninės priežiūros terminus valdo laikmačiai. Kaskart suėjus laikmačio laikui, programėlė išsiunčia techninės priežiūros pranešimą. Šiuos laikmačius galima nustatyti iš naujo.



#### INFORMACIJA

Norint naudotis ši funkcija, reikia paleisti programėlę montuotojo režimu. Instrukcijų apie tai, kaip aktyvuoti montuotojo režimą, rasite skirsnyje "[15.3.4 Montuotojo režimas](#)" [▶ 97].

### Kontaktinė informacija

Įveskite sistemos priežiūros adresato telefono numerį.

### Vietinės nuostatos

Pakeiskite patalpos bloko ir nuotolinio valdiklio vietines nuostatas. Galimų vietinių nuostatų apžvalgą rasite skirsniuose "[Patalpos bloko vietinės nuostatos](#)" [▶ 71] ir "[Nuotolinio valdiklio vietinės nuostatos](#)" [▶ 73].

### Nustatymo procedūra

Vietines nuostatas sudaro tokie komponentai:

- režimai;
- blokai;
- nuostatos;
- vertės.

Vietinių nuostatų keitimo procedūra priklauso nuo to, ar keičiate atskirų patalpos blokų, jų grupių, ar nuotolinio valdiklio nuostatas.

Vietinių nuostatų tipas	Procedūra
Atskiri patalpos blokai	<ul style="list-style-type: none"> <li>▪ Nustatykite vietinės nuostatos tipą "Patalpos blokas".</li> <li>▪ Nurodykite režimą. Vietinių nuostatų lentelėje šį numerį rasite skliausteliuose, pateikiamą stulpelyje "Mode".</li> <li>▪ Nustatykite bloką, kuriam norite pritaikyti nuostatą, parinkdami bloko numerį.</li> <li>▪ Nurodykite nuostatą, programėlėje paliesdami dešiniąją plytelę. Vietinių nuostatų lentelėje nuostatos pateikiamos stulpelyje "SW".</li> <li>▪ Parinkite tos nuostatos vertę.</li> </ul>

Vietinių nuostatų tipas	Procedūra
Patalpos blokų grupės	<ul style="list-style-type: none"> <li>Nustatykite vietinės nuostatos tipą "Patalpos blokas".</li> <li>Nurodykite režimą. Vietinių nuostatų lentelėje šį numerį rasite NE skliausteliuose, pateikiamą stulpelyje "Mode".</li> <li>NENUSTATYKITE bloko numerio (nuostatos bus pritaikytos visiems grupės blokams).</li> <li>Nurodykite nuostatą, programėlėje paliesdami dešiniąją plytelę. Vietinių nuostatų lentelėje nuostatos pateikiamos stulpelyje "SW".</li> <li>Parinkite tos nuostatos vertę.</li> </ul>
Nuotolinis valdiklis	<ul style="list-style-type: none"> <li>Nustatykite vietinės nuostatos tipą "Nuotolinis valdiklis".</li> <li>Nurodykite režimą.</li> <li>Nurodykite nuostatą, programėlėje paliesdami dešiniąją plytelę. Vietinių nuostatų lentelėje nuostatos pateikiamos stulpelyje "SW".</li> <li>Parinkite tos nuostatos vertę.</li> </ul>

### Numatytosios vertės

Vietinių nuostatų numatytosios vertės priklauso nuo patalpos bloko modelio. Papildomos informacijos rasite atitinkamo patalpos bloko priežiūros vadove. Tolesnių vietinių nuostatų numatytosios vertės visuose patalpos blokų modeliuose būna tokios pačios:

Vietinė nuostata	Numatytoji vertė
Termostatinis jutiklis	02
Diapazono išplėtimas	04
Lango kontaktas B1	02
Prieigos kortelės kontaktas B2	02
Oro srauto krypties diapazonas	02
Nuotolinio valdiklio termostatinis jutiklis	02
Rotacijos persidengimo trukmė	03



#### INFORMACIJA

- Prijungus prie patalpos bloko pasirinktinių priedų, kai kurios vietinės nuostatos gali pakisti. Papildomos informacijos rasite pasirinktinio priedo įrengimo vadove.
- Išsamios informacijos apie atitinkamo patalpos bloko tipo konkrečias vietines nuostatas rasite patalpos blokų įrengimo vadovuose.
- Lauko bloko vietinės nuostatos gali būti konfigūruojamos tik per lauko bloko spausdintinę plokštę. Papildomos informacijos rasite lauko bloko įrengimo vadove.
- Vietinės nuostatos, kurių prijungtas patalpos blokas nesiūlo, nepateikiamos.

## Veikimo rotacija

Aktyvuokite veikimo rotacijos funkciją, kad patalpos blokai imtų veikti pakaitomis (vienas patalpos blokas bus pakaitomis išjungiamas): taip padidinsite sistemos eksploatacijos trukmę ir patikimumą.

Veikimo rotacija suprojektuota blokams, veikiantiems kritinėse įrengtyse (pvz., serverinėse, kurioms reikia daug vėsinimo galios). Tokiais atvejais sistemoje būna įrengtas papildomas rezervinis blokas. Veikimo rotacijos pranašumai:

- **Rotacija:** kadangi sistemoje įrengta daugiau blokų nei reikalauja šildymo / vėsinimo apkrova, vienas iš blokų įprastu režimu gali likti neaktyvus. Po nustatytos trukmės (t. y. "Rotacijos ciklo trukmė") neaktyvusis blokas pradeda veikti, o pirmiau aktyviu buvęs blokas tampa neaktyviu (veikimo rotacija). Kadangi blokai veikia pakaitomis, padidėja sistemos eksploatacijos trukmė.
- **Rezervas:** turint rezervinį bloką, realizuojamas sistemos pertekliškumas. Sutrikus aktyvaus bloko veikimui, veikimo rotacijos funkcija įjungia neaktyviu buvusį bloką.

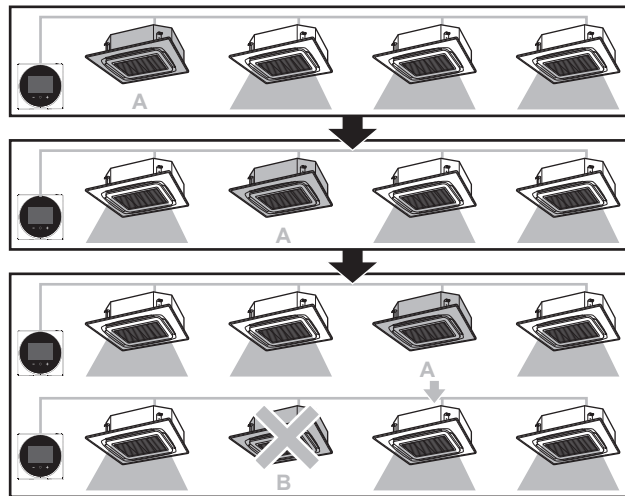

- A Neaktyvus rezervinis blokas  
B Sutrikusio veikimo blokas



### INFORMACIJA

Šią funkciją galima naudoti tik kai patalpos blokai valdomi kaip grupė.



### INFORMACIJA

- Kad rezervinis blokas pasiektų maksimalų vėsinimo / šildymo pajėgumą, numatomas persidengimo laikotarpis, kuriuo būna aktyvūs vis patalpos blokai. Papildomos informacijos rasite skirsnyje "[Patalpos bloko vietinės nuostatos](#)" [▶ 71] (plg. vietinę nuostatą 1E-7).
- Rotacijos eiliškumas priklauso nuo nustatyto bloko numerio. Instrukcijų apie tai, kaip pakeisti patalpos blokų numerius, rasite skirsnyje "[Bloko numeris](#)" [▶ 116].

## Eksploatacijos bandymas

Atlikite patalpos bloko eksploatacijos bandymą. Eksploatacijos bandymo metu patalpos blokai ciklu keičia įvairius veikimo režimus, siekiant patikrinti, ar jie parengti eksploatuoti.

### Kada

Eksploatacijos bandymą aktyvuokite tik po šių etapų:

- šaltnešio vamzdyno įrengimo;
- drenažo vamzdyno įrengimo;

- elektros instaliacijos prijungimo.

### Įprastinė darbo eiga

Eksploatacijos bandymą paprastai sudaro tokie etapai:

- 1 eksploatacijos bandymo aktyvavimas (programėlėje "Madoka Assistant");
- 2 patalpos bloko funkcijų bandymas pagal instrukcijas, pateiktas skirsnyje "[Kaip atlikti eksploatacijos bandymą](#)" [▶ 120];
- 3 eksploatacijos bandymo deaktyvavimas (programėlėje "Madoka Assistant");
- 4 klaidų retrospektyvos peržvelgimas galimoms klaidoms identifikuoti;
- 5 jei tinka – šių klaidų priežasčių šalinimas;
- 6 procedūros kartojimas (prireikus).



#### INFORMACIJA

Ši funkcija pasiekama tik naudojant Sky Air patalpos blokus.



#### INFORMACIJA

Taip pat žr. patalpos ir lauko blokų įrengimo vadovus.

### Eksploatacijos bandymo atsargumo priemonės



#### ATSARGIAI

Prieš paleidžiant sistemą, reikia užtikrinti tokius dalykus:

- Turi būti prijungta patalpos ir lauko blokų elektros instaliacija.
- Turi būti uždaryti patalpos ir lauko blokų jungiklių dėžučių dangčiai.



#### PRANEŠIMAS

JJUNKITE maitinimą likus 6 valandoms iki šios operacijos, kad būtų maitinamas karterio šildytuvas ir saugomas kompresorius.



#### INFORMACIJA

Įrengus šaltnešio vamzdyną, drenažo vamzdyną ir elektros instaliaciją, reikia išvalyti patalpos bloko vidų ir dekoratyvinį skydelį.

### Kaip atlikti eksploatacijos bandymą

- 1 Patvirtinkite, kad atidaryti patalpos bloko dujų ir skysčio uždarymo vožtuvai.



#### INFORMACIJA

Slėgis šaltnešio kontūre gali nekilti, nepaisant atidaryto uždarymo vožtuvo. Taip gali nutikti dėl šaltnešį blokuojančio išsiplėtimo vožtuvo (ar pan.), kuris netrikdo eksploatacijos bandymo.

- 2 Atverkite programėlę "Madoka Assistant".
- 3 Suraskite valdiklio, kuris prijungtas prie patalpos bloko (kurio eksploatacijos bandymą norite vykdyti), valdymo ekraną.
- 4 Valdymo ekrane nustatykite vėsinimo režimą.
- 5 Palieskite krumpliaratį viršutiniame dešiniajame valdymo ekrano kampe ir eikite į Bloko nuostatos.

**Rezultatas:** Esate meniu Bloko nuostatos.

- 6 Nuslinkite žemyn į techninės priežiūros skiltį ir palieskite Eksploatacijos bandymas.  
**Rezultatas:** Esate meniu Eksploatacijos bandymas.
- 7 Palieskite "Pradėti eksploatacijos bandymą".  
**Rezultatas:** Patalpos blokas (-ai) persijungia į eksploatacijos bandymą, kurio metu sistemos įprastai valdyti neįmanoma.
- 8 Grįžkite į valdymo ekraną.
- 9 Palieskite "Vertikaliajo oro srauto kryptis".
- 10 Palieskite "Fiksuotas".
- 11 Perjunkite penkis fiksuoto oro srauto kryptis ir įsitikinkite, kad patalpos bloko atlankai veikia atitinkamai.
- 12 Grįžkite į meniu Eksploatacijos bandymas.
- 13 Palieskite "Stabdyti eksploatacijos bandymą".  
**Rezultatas:** Patalpos blokas išjungia eksploatacijos bandymą. Dabar juos galima vėl įprastai valdyti.
- 14 Eikite į skiltį "13 Eksploatavimas" [▶ 49] ir įsitikinkite, kad patalpos blokas (-ai) veikia pagal ten pateiktą informaciją.
- 15 Patikrinkite klaidų retrospektyvą. Prireikus pašalinkite klaidų priežastis ir pakartokite eksploatacijos bandymą.

**INFORMACIJA**

Eksploatacijos bandymas trunka 30 minučių.

**Bloko būseną**

Atvėrę Bloko būseną, galėsite atlikti toliau nurodytus veiksmus.

- Informacijos iškvietimas: įveskite kodą, kad sistema iškvieštų konkrečią informaciją apie patalpos arba lauko bloko komponentą. Pirmiausia pasirinkite bloką pagal jo numerį, tada įveskite kodą, kad pradėtumėte informacijos iškvietimo procedūrą.
- Patalpos blokas: peržvelkite sistemoje esančią informaciją, kurią teikia įvairūs jutikliai. Pirmiausia pasirinkite bloką pagal jo bloko numerį.

**INFORMACIJA**

Funkcija **Informacijos iškvietimas** meniu pateikiama tik kai programėlę naudojate montuotojo režimu. Instrukcijų apie tai, kaip aktyvuoti montuotojo režimą, rasite skirsnyje "15.3.4 Montuotojo režimas" [▶ 97].

**Veikimo valandos**

Stebėkite patalpos ir lauko blokų veikimo valandas.

# 16 Techninė priežiūra

Šiame skyriuje

16.1	Techninės priežiūros saugos atsargumo priemonės.....	122
16.2	Apie techninę priežiūrą .....	122
16.3	Kaip pašalinti įspėjamąjį ekraną .....	124
16.4	Kaip valyti valdiklį.....	124
16.5	Laikas valyti filtrą ir elementą.....	124
16.5.1	Kaip pašalinti indikaciją "Laikas valyti filtrą" .....	124

## 16.1 Techninės priežiūros saugos atsargumo priemonės



### ĮSPĖJIMAS

Prieš pradėdami bet kokius techninės priežiūros ar remonto darbus, valdikliu sustabdykite sistemos veikimą ir išjunkite jungtuvą. **Galima pasekmė:** elektros šokas arba susižalojimas.



### PRANEŠIMAS

Valdikliui valyti NENAUDOKITE organinių tirpiklių, pvz., dažų skiediklio. **Galima pasekmė:** žala, elektros šokas arba gaisras.



### ĮSPĖJIMAS

NEPLAUKITE nuotolinio valdiklio. **Galima pasekmė:** elektros nuotėkis, elektros šokas arba gaisras.



### INFORMACIJA

Jei, valant valdiklį, lengvai nepavyksta pašalinti paviršinių nešvarumų, pamirkykite šluostę vandeniu atskiestame neutraliame valiklyje, gerai išspauskite šluostę ir nuvalykite paviršių. Po to nušluostykite sausa šluoste.

## 16.2 Apie techninę priežiūrą

Prireikus patalpos bloko komponento techninės priežiūros, valdiklio pradžios ekrane pasirodo  ir pateikiamas įspėjamasis ekranas. Eikite į įspėjamąjį ekraną ir pažiūrėkite, kokio komponento techninės priežiūros laikas atėjo, atlikite reikiamus techninės priežiūros darbus ir pašalinkite įspėjamąjį ekraną.

Su patalpos bloko technine priežiūra susiję tokie įspėjamieji ekranai:

<p>Patalpos bloko filtro valymas</p> 	<p>Patalpos bloko filtro keitimas</p> 
<p>Patalpos bloko dulkių dėžutės ištuštinimas</p> 	<p>—</p>

Įspėjamojo ekrano parodymo procedūra priklauso nuo nustatyto būsenos indikatorius režimo (t. y. "Įprastas", "Viešbutis, 1" ar "Viešbutis, 2").



#### INFORMACIJA

Pagal numatytąją sąranką valdiklis veikia būsenos indikatorius režimu "Viešbutis, 2".

#### Būsenos indikatorius režimas: "Įprastas"

**Prielaida:** Valdiklyje pateikiamas pradžios ekranas ir rodomas  – tai reiškia, kad reikia atlikti techninę priežiūrą.

- 1 Paspauskite .

**Rezultatas:** Valdiklyje pateikiamas įspėjamasis ekranas.



#### Būsenos indikatorius režimas: "Viešbutis, 1" ir "Viešbutis, 2"

**Prielaida:** Valdiklyje pateikiamas pradžios ekranas ir rodomas  – tai reiškia, kad reikia atlikti techninę priežiūrą.

- 2 Paspauskite ir palaikykite .

**Rezultatas:** Valdiklyje pateikiamas informacijos ekranas.

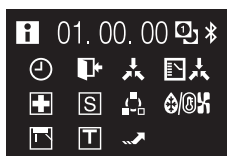

- 3 Paspauskite ir palaikykite .

**Rezultatas:** Valdiklyje pateikiamas įspėjamasis ekranas.





## 16.3 Kaip pašalinti įspėjimąjį ekraną

**Prielaida:** Valdiklyje pateikiamas pradžios ekranas ir rodomas  – tai reiškia, kad reikia atlikti techninę priežiūrą.

- 1 Eikite į įspėjimo ekraną.



- 2 Pašalinkite įspėjamojo ekrano priežastį.
- 3 Paspauskite , kad pašalintumėte įspėjimąjį ekraną.

**Rezultatas:** Valdiklyje grąžinamas pradžios ekranas. Tinkamai pašalinus įspėjimo priežastį,  dingsta.



### INFORMACIJA

Įspėjamojo ekrano parodymo procedūra priklauso nuo nustatyto būsenos indikatorius režimo (t. y. "Įprastas", "Viešbutis, 1" ar "Viešbutis, 2"). Papildomos informacijos rasite skirsnyje "[16.2 Apie techninę priežiūrą](#)" [▶ 122].

## 16.4 Kaip valyti valdiklį

- 1 Ekraną ir kitas valdiklio paviršiaus dalis valykite sausa šluoste.

## 16.5 Laikas valyti filtrą ir elementą

Kai patalpos bloko filtras užsiteršia ir jį prireikia valyti, pradžios ekrano viršutiniame kairiajame kampe pasirodo , ir, kai iš pradžios ekrano pamėginate atverti pagrindinį meniu, pateikiamas ekranas "Laikas valyti filtrą".

### 16.5.1 Kaip pašalinti indikaciją "Laikas valyti filtrą"

**Prielaida:** Pamėginus iš pradžios ekrano atverti pagrindinį meniu, pasirodo ekranas "Laikas valyti filtrą".





- 1 Išvalykite filtrą.
- 2 Paspauskite , kad pašalintumėte indikaciją "Laikas valyti filtrą".

# 17 Trikčių šalinimas

Šiame skyriuje

17.1	Patalpose naudojamo įrenginio klaidų kodai .....	125
17.2	Šaltnešio nuotėkio aptikimas.....	127
17.2.1	Apie šaltnešio nuotėkių aptikimo funkciją.....	127
17.2.2	Kaip sustabdyti nuotėkių aptikimo pavojaus signalą.....	127

## 17.1 Patalpose naudojamo įrenginio klaidų kodai

Įvykus sistemos klaidai, valdiklis pradžios ekrane pateikia  ir sugeneruoja klaidos ekraną. Eikite į klaidos ekraną ir sužinokite klaidos kodą, pašalinkite klaidos priežastį ir paspauskite , kad pašalintumėte klaidos ekraną. Klaidų kodų sąrašą ir jų reikšmes rasite patalpos bloko dokumentacijoje.

Klaidos ekrano parodymo procedūra priklauso nuo nustatyto būsenos indikatorius režimo (t. y. "Įprastas", "Viešbutis, 1" ar "Viešbutis, 2").



### INFORMACIJA

Pagal numatytąją sąranką valdiklis veikia būsenos indikatorius režimu "Viešbutis, 2".

### Būsenos indikatorius režimas: "Įprastas"

**Prielaida:** Valdiklyje pateikiamas pradžios ekranas ir rodomas  – tai reiškia klaidą.

- 1 Paspauskite .

**Rezultatas:** Valdiklyje pateikiamas klaidos ekranas.

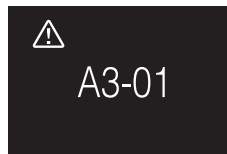

### Būsenos indikatorius režimas: "Viešbutis, 1" ir "Viešbutis, 2"

**Prielaida:** Valdiklyje pateikiamas pradžios ekranas ir rodomas  – tai reiškia klaidą.

- 2 Paspauskite ir palaikykite .

**Rezultatas:** Valdiklyje pateikiamas informacijos ekranas.

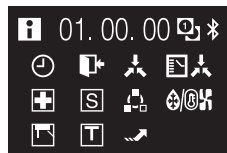

- 3 Paspauskite ir palaikykite .

**Rezultatas:** Valdiklyje pateikiamas klaidos ekranas.

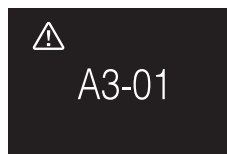

**INFORMACIJA**

Jei valdiklis nustatytas veikti prižiūrėtojo režimu, tuomet jis įtraukia į klaidos ekraną sugedusio patalpos bloko prižiūrimos patalpos adresą. Prižiūrėtojo režimu kiekvienam patalpos blokui būtina nustatyti unikalų prižiūrimos patalpos adresą. Prižiūrimos patalpos adresą galima nustatyti per programėlę "Madoka Assistant". Atminkite: jei yra keli nuotėkiai, rodomas tik pirmojo bloko, kuriame užregistruota klaida, adresas.



1234  
CH-02

Daugiau informacijos apie režimus, kuriais veikti galima nustatyti valdiklį, rasite skirsnyje "[12.1 Apie valdiklį](#)" [▶ 44].



## 17.2 Šaltnešio nuotėkio aptikimas

Sistamai aptikus šaltnešio nuotėkj, valdiklyje įsijungia pavojaus signalas ir programėlė Madoka Assistant išsiunčia pranešimą. Išjunkite pavojaus signalą ir atleiskite pranešimą.

### 17.2.1 Apie šaltnešio nuotėkių aptikimo funkciją

Informacija, kurią valdiklis rodo šaltnešio nuotėkio atveju, priklauso nuo režimo, kuriuo nustatytas veikti valdiklis.

#### Įprastas ir tik pavojaus signalo režimas

Valdantysis valdiklis	Pavaldusis valdiklis
Valdiklis rodo nesandaraus patalpos bloko numerį 	Valdiklis nerodo nesandaraus patalpos bloko numerio 

#### Prižiūrėjo režimas

Valdantysis valdiklis	Pavaldusis valdiklis
—	Valdiklis rodo nesandaraus patalpos bloko prižiūrimos patalpos adresą 



#### INFORMACIJA

Daugiau informacijos apie režimus rasite sk. "[12.1 Apie valdiklį](#)" [▶ 44].

### 17.2.2 Kaip sustabdyti nuotėkių aptikimo pavojaus signalą

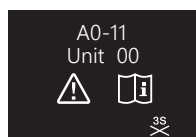

- 1 Norėdami išjungti pavojaus signalą, paspauskite **+** ir palaikykite 3 sekundes.

**Rezultatas:** Pavojaus signalas sustoja.

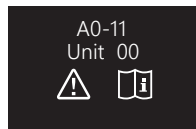

- 2 Pašalinkite bloko šaltnešio nuotėkio problemą.



#### INFORMACIJA

Jei valdiklis nustatytas veikti prižiūrėtojo režimu, jis parodo patalpos bloko, kuriame užregistruotas nuotėkių aptikimo pavojus signalas, prižiūrimos patalpos adresą. Vis dėlto valdiklio prižiūrėtojo režimu veikiančiame valdiklyje neįmanoma išjungti pavojus signalo patalpos bloko valdiklyje, nustatytame veikti įprastu arba tik pavojus signalo režimu. Prie nesandaraus patalpos bloko prijungto valdiklio pavojus signalą reikia išjungti individualiai.

# 18 Techniniai duomenys

Naujausių techninių duomenų **dalinį rinkinį** galima rasti regioninėje Daikin svetainėje (prieinamoje viešai). **Visas** naujausių techninių duomenų rinkinys yra Daikin Business Portal (būtinas autentifikavimas).

## 18.1 Sujungimo diagrama

### 18.1.1 Tipinis išdėstymas

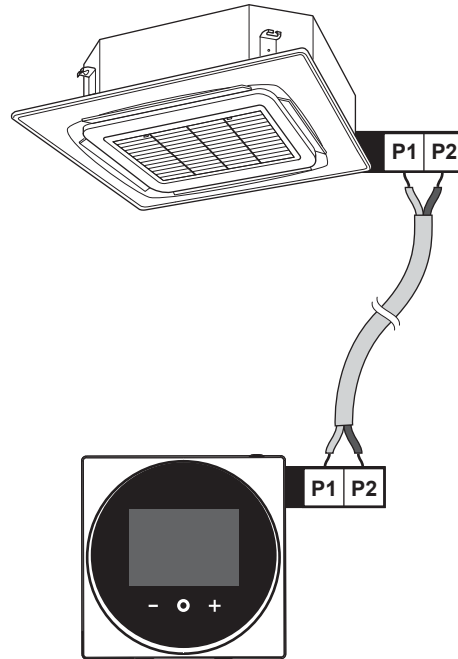

### 18.1.2 Tipinis grupinio valdymo išdėstymas



#### INFORMACIJA

Jeif sistemoje yra blokf su R32 šaltnešiu, patalpos blokf grupės kontroliuoti gali būti neįmanoma, atsižvelgiant į patalpos blokf tipą arba sistemos konfigūraciją. Žr. konkretaus patalpos blokf (-ų) įrengimo vadovą ir (arba) montuotojo trumpąjį vadovą, kur rasite daugiau informacijos.

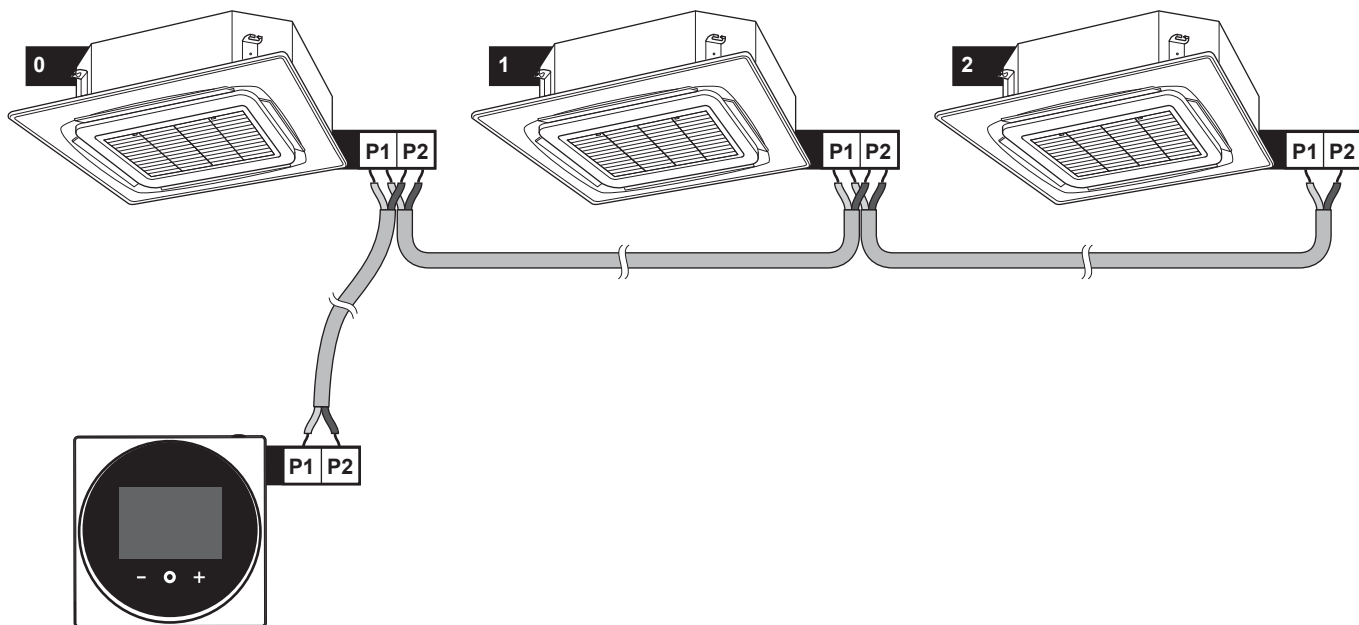

**Grupinis valdymas: valdantysis ir pavaldusis valdikliai**

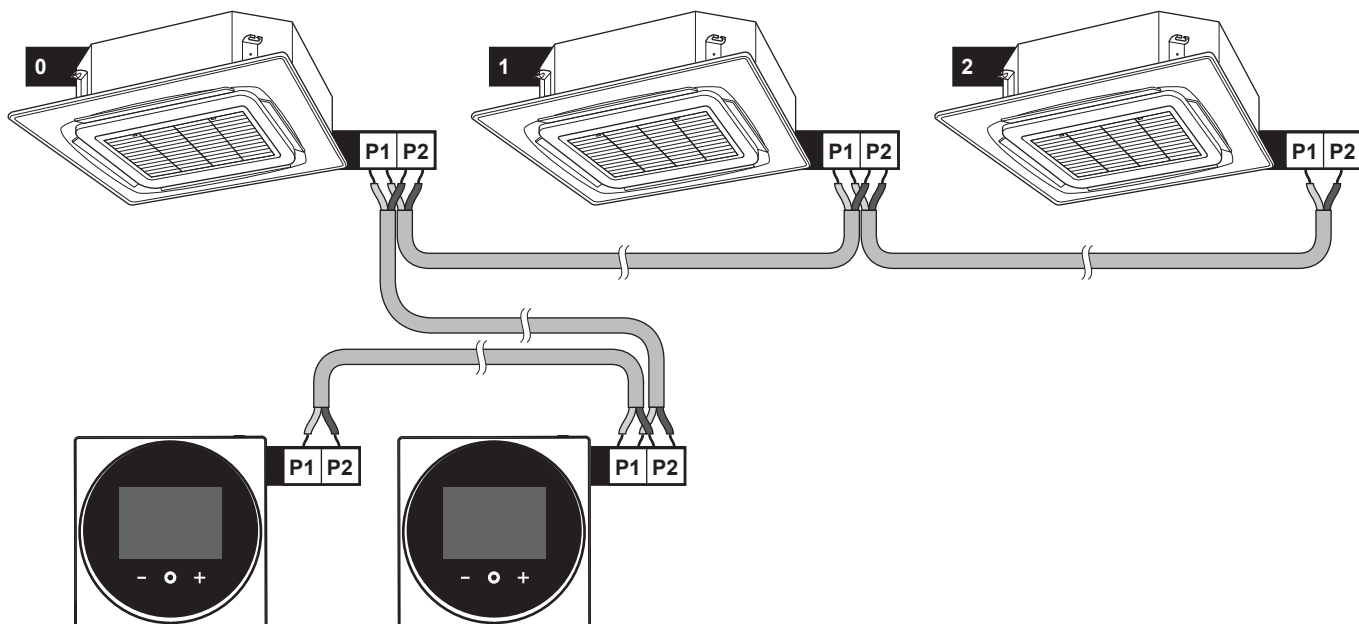

## Grupinis valdymas: valdiklis + skaitmeninis įvesties adapteris BRP7A5

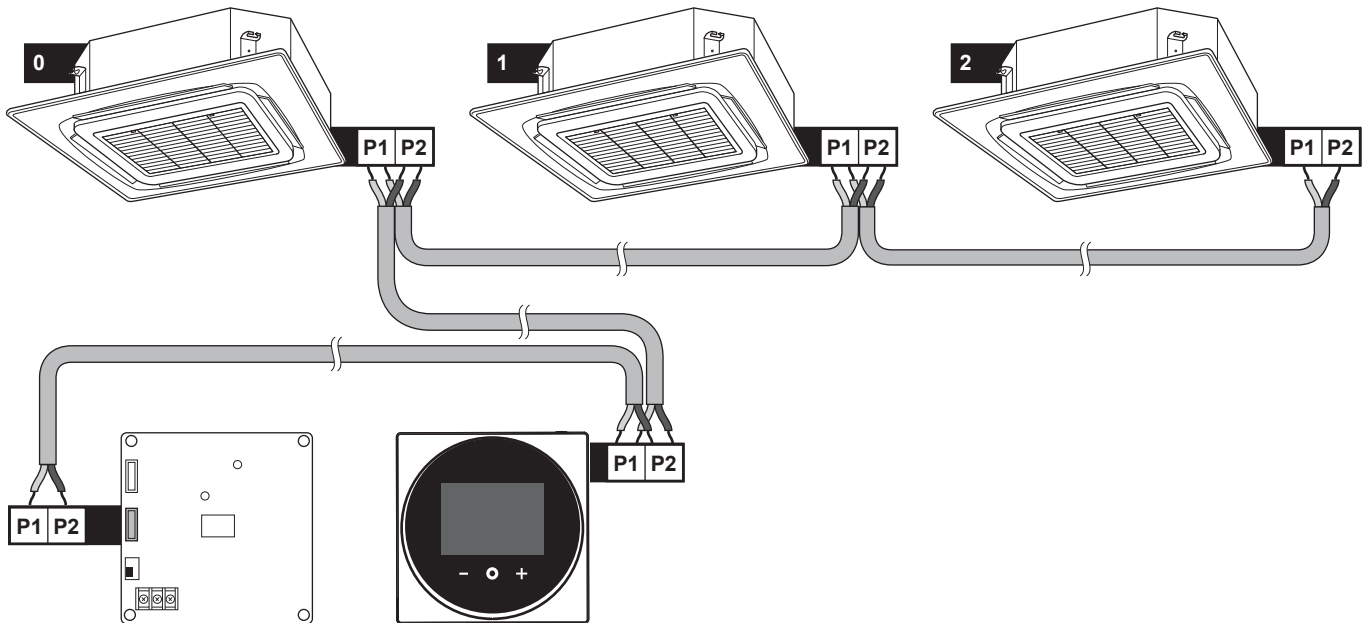

## 18.1.3 Valdiklis + DIII centrinio valdymo įranga

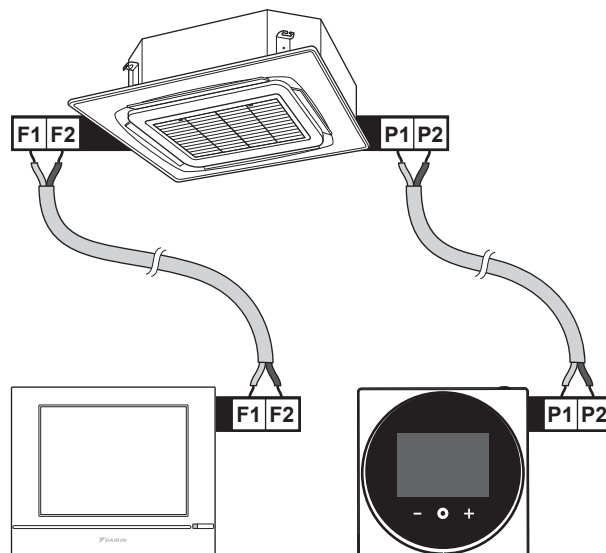

# 19 Žodynas

**DHW = buitinis karštas vanduo**

Karštas vanduo naudojamas bet kokio tipo pastatuose buičiai.

**LWT = ištekancio vandens temperatūra**

Vandens temperatūra įrenginio vandens išleidimo vietoje.

**Pardavėjas**

Gaminio platintojas.

**Įgaliotasis montuotojas**

Techninių įgūdžių turintis asmuo, kvalifikuotas montuoti gaminį.

**Naudotojas**

Gaminio savininkas ir (arba) gaminį eksploatuojantis asmuo.

**Taikomi teisės aktai**

Visos tarptautinės, Europos, nacionalinės ir vietinės direktyvos, įstatymai, reglamentai ir (arba) kodeksai taikomi tam tikram gaminiui arba sričiai.

**Prižiūrinti įmonė**

Kvalifikuota įmonė, galinti atlikti arba organizuoti būtiną gaminio techninę priežiūrą.

**Montavimo vadovas**

Tam tikram gaminiui arba įrangai skirtas instrukcijų vadovas, paaiškinantis, kaip jį montuoti, konfigūruoti ir prižiūrėti.

**Eksploatavimo vadovas**

Tam tikram gaminiui arba įrangai skirtas instrukcijų vadovas, paaiškinantis, kaip jį eksploatuoti.

**Priedai**

Su gaminiu pateikiamos etiketės, vadovai, informaciniai lapai ir įranga, kurią reikia sumontuoti, vadovaujantis pridėtoje dokumentacijoje aprašytomis instrukcijomis.

**Papildoma įranga**

Daikin pagaminta arba patvirtinta įranga, kurią galima derinti su gaminiu, vadovaujantis pridėtoje dokumentacijoje aprašytomis instrukcijomis.

**Įsigyjama atskirai**

NE Daikin pagaminta įranga, kurią galima derinti su gaminiu, vadovaujantis pridėtoje dokumentacijoje aprašytomis instrukcijomis.

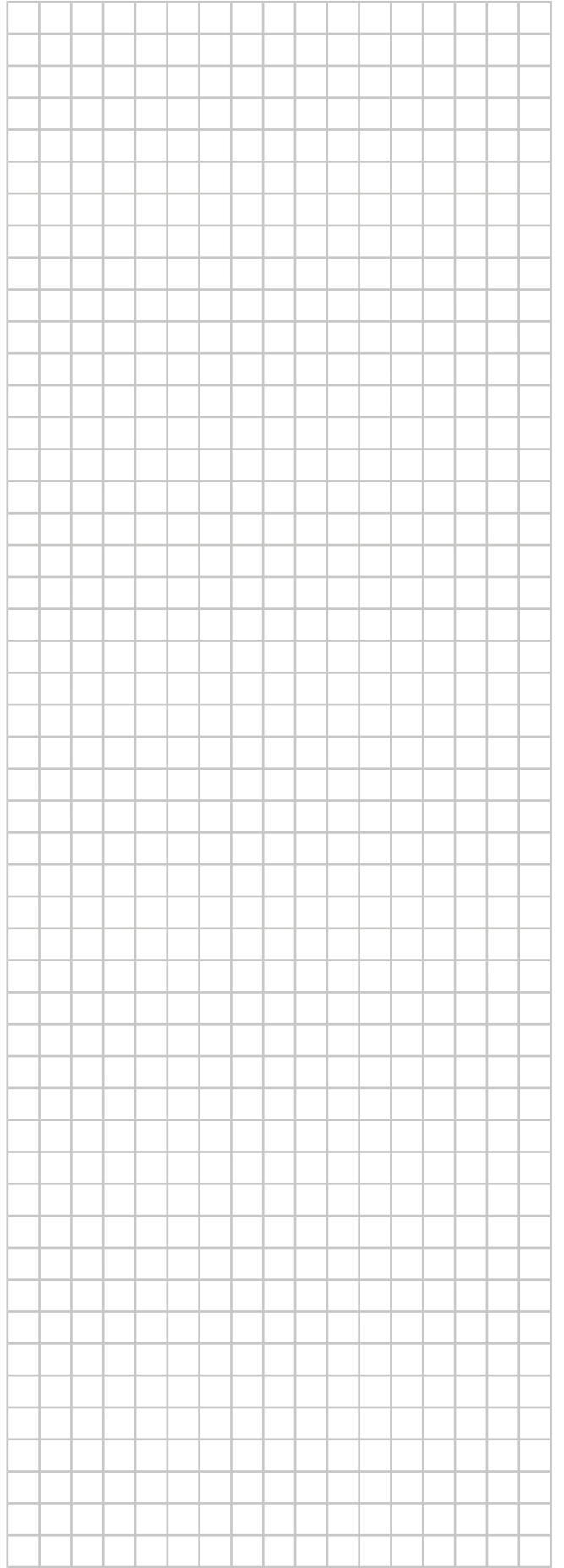
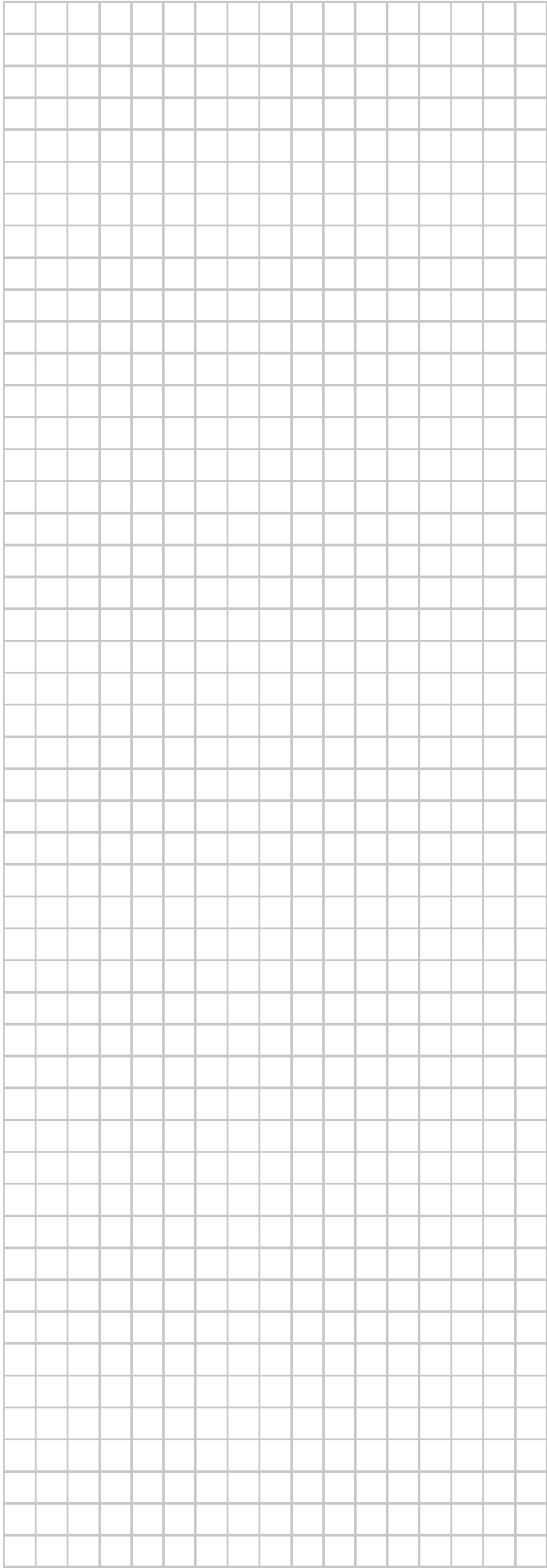

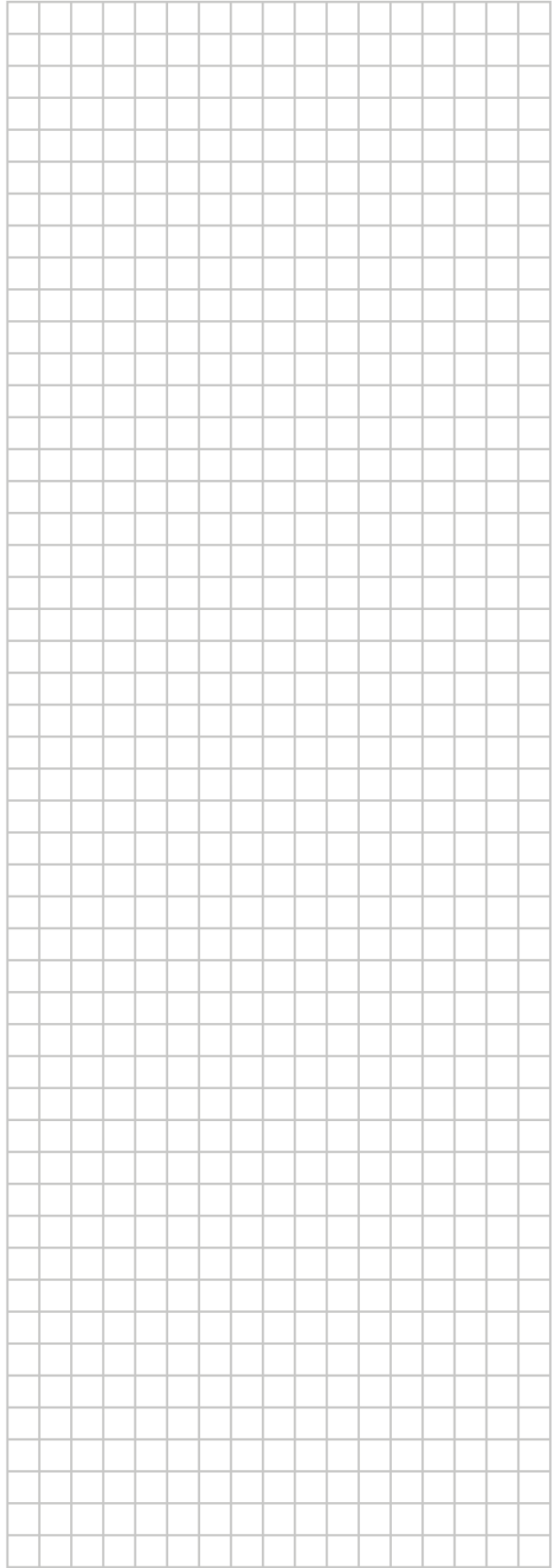
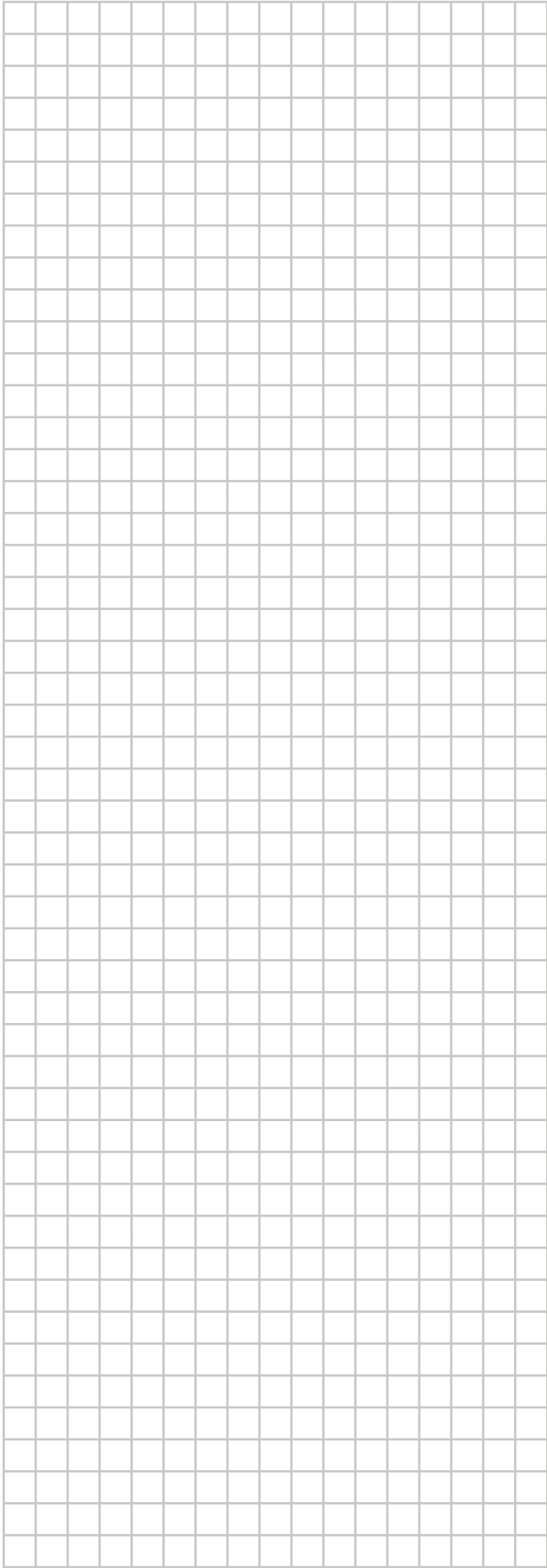

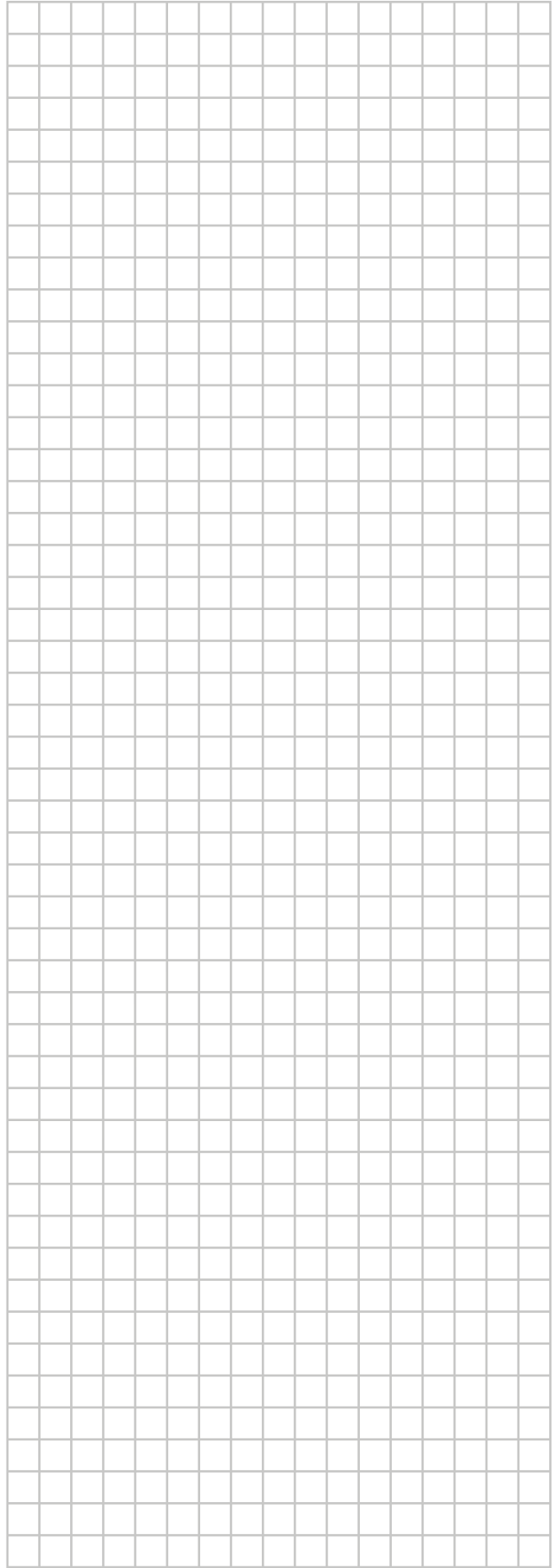
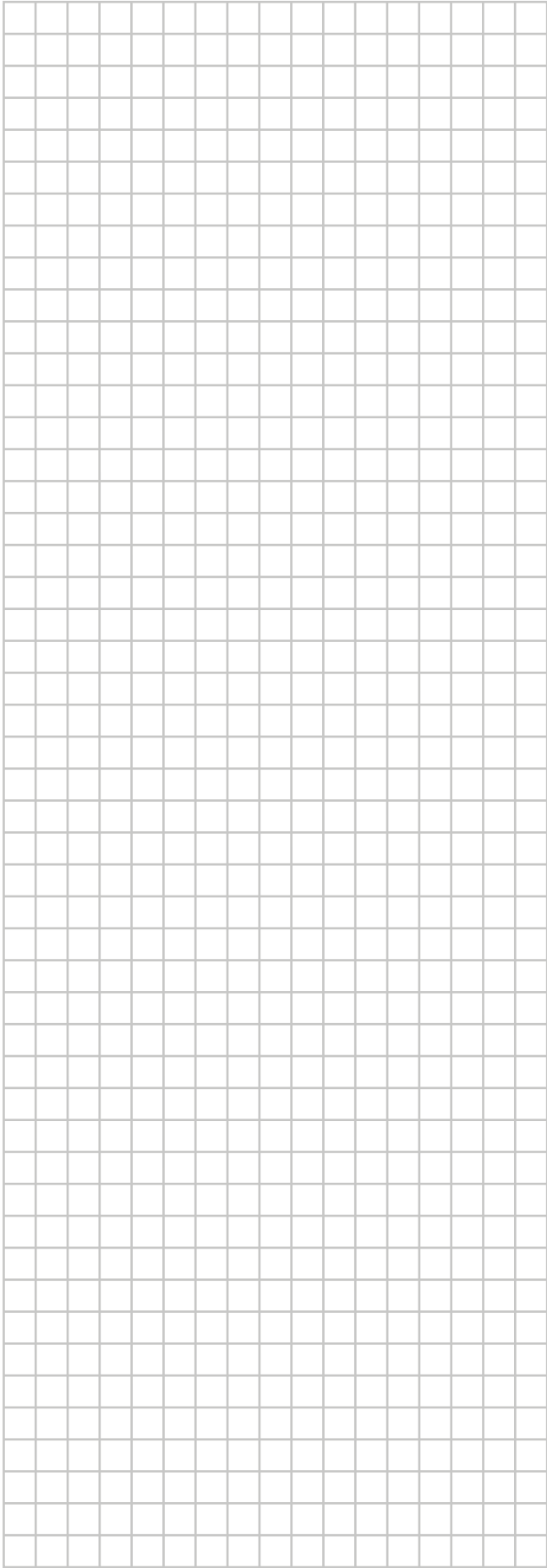



**UA. TR. 028**

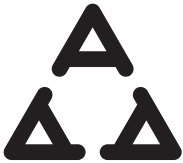

**A**  
I005 18

Numéro d'agrément: MR 15844 ANRT 2018  
Date d'agrément: 16/02/2018

Maximum Voltage: DC 17.6 V  
Power Consumption: Max 1.94 VA

**OMAN - TRA**  
TRA-TA-R/5107/18  
D100428

TRC/LPD/2018/60

Copyright 2019 Daikin

**DAIKIN EUROPE N.V.**

Zandvoordestraat 300, B-8400 Oostende, Belgium

4P596266-1B 2022.02