

DAIKIN

DAIKIN ROOM AIR CONDITIONER

EKSPLOATAVIMO VADOVAS



INVERTER

Mėgaukitės komfortu visus metus.

MODELIAI

R410A

FTX20K2V1B

FTX25K2V1B

FTX35K2V1B

FTX50K2V1B

FTX60K2V1B

FTX71K2V1B

R32

FTXP20K2V1B

FTXP25K2V1B

FTXP35K2V1B

FTXP20K3V1B

FTXP25K3V1B

FTXP35K3V1B

FTXP50K3V1B

FTXP60K3V1B

FTXP71K3V1B

Didesnis patogumas ir energijos taupymas



PATOGUS ORO SRAUTAS

Veikiant režimu AUŠINIMAS, oro srauto kryptis nukreipta aukštyn, o veikiant režimu ŠILDYMAS – žemyn. Ši funkcija apsaugo nuo šalto arba šilto oro pūtimo tiesiai į jus. ▶14 psl.



ECONO

Ši funkcija leidžia efektyviai naudoti apribojant maksimalų energijos suvartojimą. Tai naudinga, kai tuo pat metu naudojate oro kondicionierių ir kitus elektros prietaisus, prijungtus prie to pačios elektros grandinės. ▶15 psl.



Turinys





■ Perskaitykite prieš eksploatuodami

Atsargumo priemonės	3
Dalių pavadinimai	5
Parengimas prieš eksploatavimą	9

■ Bazinis veikimo režimas

 Režimas AUTOMATINIS · AUŠINIMAS · SAUSINIMAS · ŠILDYMAS · TIK VENTILIATORIUS	10
 Oro srauto stiprumo reguliavimas	12
 Oro srauto krypties reguliavimas	13

■ Naudingos funkcijos

 Režimas PATOGUS ORO SRAUTAS	14
 Režimas GALINGAS	14
 ECONO veikimas	15

■ LAIKMAČIO veikimas

 ĮJUNGIMO/IŠJUNGIMO LAIKMAČIO veikimas	16
---	----

■ Kelių įrenginių sujungimas

Pastaba apie kelių įrenginių sistemą	18
--	----

■ Priežiūra

Priežiūra ir valymas	20
----------------------------	----

■ Atsiradus poreikiui

DUK	27
Trikčių šalinimas	28

Originali instrukcija yra anglų kalba. Instrukcijos kitomis kalbomis yra originalo vertimai.

Atsargumo priemonės



Prieš naudodami įrenginį perskaitykite informaciją apie atsargumo priemones.



FTXP modeliai užpildyti R32 aušalu.

- Laikykite šį vadovą vietoje, kur operatorius jį lengvai galėtų rasti.
- Prieš naudodami įrenginį perskaitykite informaciją apie atsargumo priemones.
- Šis prietaisas yra skirtas naudoti specialistams bei parengtiems vartotojams parduotuvėse, lengvosios pramonės įmonėse ir žemės ūkiuose arba ne specialistams – komerciniais bei buitinais tikslais.
- Garso slėgio lygis mažesnis nei 70 dB (A).
- Čia aprašytos atsargumo priemonės skirstomos į ĮSPĖJIMAS ir DĖMESIO. Abu užrašai susiję su svarbia saugos informacija. Nepamirškite peržiūrėti visų atsargumo priemonių.

⚠ ĮSPĖJIMAS

⚠ DĖMESIO

Tinkamai nesilaikydami šių nurodymų, galite susižeisti arba žūti.

Tinkamai nesilaikydami šių nurodymų, galite sugadinti nuosavybę arba susižeisti. Atsižvelgiant į aplinkybes, galite susižeisti labai rimtai.



Jokiu būdu nemėginkite.



Būtinai laikykitės šių nurodymų.



Būtinai įžeminkite sistemą.

- Perskaitykite vadovą, laikykite jį patogioje vietoje, kad galėtumėte peržiūrėti, kai prireiks. Jei įranga perduodama naujam vartotojui, įsitikinkite, kad nepamiršote perduoti ir vadovo.

⚠ ĮSPĖJIMAS



- Prietaisas turi būti laikomas patalpoje, kurioje nėra pastoviai veikiančių uždegimo šaltinių (pvz., atviros liepsnos, eksploatuojamo dujų prietaiso ar eksploatuojamo elektrinio šildytuvo).
- Norėdami išvengti gaisro, sprogimo ar susižeidimo pavojaus, nenaudokite įrenginio, kai šalia jo aptinkama kenksmingų dujų (pvz., degių ar esdinančių).
- Atminkite, kad ilgai būnant po tiesioginiu oro kondicionieriaus aušinimo arba šildymo oro srautu arba kai oras per daug šaltas arba per daug šiltas, gali pablogėti jūsų fizinė būklė arba sveikata.
- Į oro išleidimo arba įleidimo angas nekiškite jokių daiktų, pvz., strypų, taip pat pirštų ir pan. Palietę greitai besisukančias oro kondicionieriaus ventiliatoriaus mentes, galite sugadinti įrenginį arba susižeisti.
- Nebandykite patys taisyti, ardyti, pakartotinai montuoti arba modifikuoti oro kondicionieriaus, nes tai gali sukelti vandens nuotėkio, elektros smūgio ar gaisro pavojų.
- Šalia oro kondicionieriaus nenaudokite degių purškiklių, nes gali kilti gaisras.
- Montuodami, perkeldami arba taisydami, naudokite tik ant lauke naudojamo įrenginio nurodytą aušalą (R410A/R32). Jei naudosite kitus aušalus, įrenginio veikimas gali sutrikti, įrenginys gali sugesti ir galite susižeisti.
- Siekdami išvengti elektros smūgio, nedirbkite šlapiomis rankomis.
- Neplaukite oro kondicionieriaus vandeniu, nes gali kilti elektros šoko arba gaisro pavojus.
- Virš įrenginio nedėkite vandens talpyklų (pvz., vazų), nes gali kilti elektros smūgio arba gaisro pavojus.



- Atsiradus aušalo nuotėkiui, saugokitės gaisro. Jei oro kondicionierius veikia netinkamai, tai yra generuoja vėsus arba šiltą orą, gali būti, kad nutekėjo aušalas. Pagalbos kreipkitės į pardavėją. Oro kondicionieriuje esantis aušalas yra saugus ir paprastai neprateka. Tačiau atsiradus nuotėkiui, aušalui susilietus su atviru degikliu, šildytuvu ar virykle, gali pasklisti nuodingos dujos. Nenaudokite oro kondicionieriaus, kol atitinkamos tarnybos specialistas nepatvirtins, kad nuotėkis sustabdytas.
- Nemėginkite montuoti arba taisyti oro kondicionieriaus patys. Netinkamai atlikus darbą, gali atsirasti vandens nuotėkis, kilti elektros šoko arba gaisro pavojus. Dėl montavimo ir techninės priežiūros kreipkitės į pardavėją arba kvalifikuotus specialistus.
- Jei oro kondicionierius veikia netinkamai (skleidžia degusių kvapą ir kt.), išjunkite įrenginio maitinimą ir kreipkitės į vietinį pardavėją. Jei tokiomis sąlygomis ir toliau naudosite kondicionierių, įrenginys gali sugesti, gali kilti elektros šoko ar gaisro pavojus.
- Būtinai sumontuokite įžeminimo pertraukiklį. Nesumontavus įžeminimo pertraukiklio kyla elektros smūgio ir gaisro pavojus.
- Būtinai įžeminkite įrenginį. Nesujungkite įrenginio įžeminimo laido su pagalbinio vamzdžiu, žaibolaidžiu arba telefono įžeminimo laidu. Netinkamai įžeminus įrenginį kyla elektros smūgio pavojus.



⚠ DĖMESIO

- Nenaudokite oro kondicionieriaus ne pagal paskirtį. Nenaudokite oro kondicionieriaus tiksliesiems prietaisams, maistui, augalams, gyvūnams ar meno kūriniams aušinti, nes gali negrįžtamai pakisti veikimo savybės, kokybė ir (arba) ilgaamžiškumas.

Atsargumo priemonės



- Po tiesioginiu įrenginio oro srautu nelaikykite augalų arba gyvūnų, nes tai gali nepalankiai juos paveikti.
- Po įrenginio oro srautu nestatykite prietaisų, išskiriančių atvirą liepsną, nes tai gali turėti įtakos degiklio veikimo kokybei.
- Neužblokuokite oro išleidimo ar įleidimo angų. Dėl pablogėjusio oro srauto gali suprastėti arba sutrikti veikimas.
- Ant išorinio įrenginio nesėdėkite, nedėkite daiktų ir jo netraukite. Taip darant gali įvykti nelaimingų įvykių, pvz., galite nukristi ar nuvirsti ir susižeisti arba sutrikdyti įrenginio veikimą ar sugadinti įrenginį.
- Nedėkite drėgmei jautrių daiktų tiesiai po patalpose arba išoriniais įrenginiais. Esant tam tikroms sąlygoms, dėl kondensato ant pagrindinio įrenginio arba aušalo vamzdelių, oro filtro purvo arba užsikimšus išleidimo angai, gali pradėti varvėti skystis, ir sugadinti po įrenginiu esančią daiktą.
- Kai įrenginys naudojamas ilgą laiką, patikrinkite, ar nepažeistas jo stovas ir jungtys. Nepakeitus pažeistų dalių, įrenginys gali nukristi ir sukelti sužeidimų.
- Nelieskite patalpoje arba lauke naudojamų įrenginių oro įleidimo angos arba aliumininių sparnuotės menčių, kad nesusižeistumėte.
- Įrenginio neturėtų naudoti neprižiūrimi vaikai arba ligoti asmenys. Gali būti sutrikdytos kūno funkcijos ir sukelta žala sveikatai.
- Ši prietaisą gali naudoti ne jaunesni nei 8 metų vaikai ir mažesnių fizinių, juslinių ar protinių gebėjimų arba reikiamos patirties ir žinių neturintys žmonės, jeigu juos prižiūri ar su saugiu prietaiso naudojimu susijusių nurodymų pateikia už saugumą atsakingas asmuo ir jie supranta galimus pavojus.
- Vaikams draudžiama žaisti su šiuo prietaisu.
- Vaikams negalima valyti ir atlikti techninės priežiūros neprižiūrimi suaugusiojo.
- Netrankykite patalpoje arba lauke naudojamų įrenginių, nes galite juos sugadinti.
- Nedėkite degių daiktų, pvz., aerolinių balionėlių, 1 m atstumu nuo oro angos. Nuo lauke arba patalpose naudojamų įrenginių karšto oro srauto aeroliniai balionėliai gali sprogti.
- Užtikrinkite, kad naminiai gyvūnai neapslāpinę oro kondicionieriaus. Ant oro kondicionieriaus patekus šlapimui, gali kilti elektros smūgio arba gaisro pavojus.
- Neplaukite oro kondicionieriaus vandeniu, nes gali kilti elektros šoko arba gaisro pavojus.
- Virš įrenginio nedėkite vandens talpyklų (pvz., vazų), nes gali kilti elektros smūgio arba gaisro pavojus.



- Jei greta oro kondicionieriaus, pavyzdžiui, naudojamas degiklis, kad išvengtumėte deguonies išnaudojimo, pasirūpinkite tinkama kambario ventiliacija.
- Prieš valydami, nepamirškite sustabdyti įrenginio, išjungti pertraukiklio arba ištraukti maitinimo laidą. Kitu atveju gali kilti elektros šoko pavojus arba galite susižeisti.
- Oro kondicionierių prijunkite tik prie nurodytos maitinimo šaltinio grandinės. Naudojant kitus, o ne nurodytus, maitinimo šaltinius gali kilti elektros smūgio, perkaitimo ir gaisro pavojus.
- Išleidimo žarną padėkite taip, kad užtikrintumėte sklandų išleidimą. Dėl netinkamo išleidimo gali sušlapti pastato grindys, baldai ir kt.
- Nedėkite daiktų tiesiai priešais išorėje montuojama įrenginį, neleiskite aplink jį kauptis lapams ar kitoms atliekoms. Lapuose veisiasi smulkūs gyvūnai, kurie gali pateikti į įrenginį. Patekę į vidų jie gali sugadinti įrenginį, sukelti dūmus ar gaisrą prisilietę prie elektrinių dalių.
- Nedėkite daiktų aplink patalpose naudojamą įrenginį. Tai gali turėti neigiamos įtakos našumui, įrenginio kokybei ir oro kondicionieriaus eksploatavimo trukmei.
- Laikykite įrenginį vaikams nepasiekiamoje vietoje, kad jie nežaistų su įrenginiu.

Montavimo vieta.

- Norėdami montuoti oro kondicionierių toliau išvardytose vietose, konsultuokitės su pardavėju.
 - Vietose, kur yra tepalų arba atsiranda garų ar suodžių.
 - Druskingose aplinkose, pvz., pakrantės srityse.
 - Vietose, kur yra sulfidinių dujų, pvz., šalia karštųjų versmių.
 - Vietose, kur ant lauke naudojamo įrenginio gali patekti sniego.
- Būtinai laikykitės toliau pateiktų nurodymų.
 - Patalpose naudojamas įrenginys turi būti ne mažiau kaip 1 m atstumu nuo televizorių ir radijo aparatų (jis gali kelti vaizdo ir garso trikdžius).
 - Lauke naudojamo įrenginio kondensatas turi būti išleidžiamas į gerai drenuojamą vietą.

Atsivėikite į tai, kad kaimynams gali trukdyti triukšmas.

- Montuodami pasirinkite vietą, kaip aprašyta toliau.
 - Vieta turi būti pakankamai tvirta, kad išlaikytų įrenginio svorį ir nesustiprintų veikimo triukšmo arba vibracijos.
 - Tai turi būti vieta, kurioje iš lauke naudojamo įrenginio išleidžiamas oras arba veikimo triukšmas netrukdys jūsų kaimynams.

Elektros instaliacijos darbai.

- Įsitikinkite, kad oro kondicionieriaus maitinimui bus skirta atskira elektros grandinė.

Sistemos vietos keitimas.

- Norint pakeisti oro kondicionieriaus montavimo vietą, būtinos specialios žinios ir įgūdžiai. Konsultuokitės su pardavėju, jei vietą būtina keisti norint perkelti arba pakeisti išdėstymą.

Dalių pavadinimai

Patalpose naudojamas įrenginys

- Skirtingų patalpose naudojamo įrenginio modelių išvaizda gali skirtis.

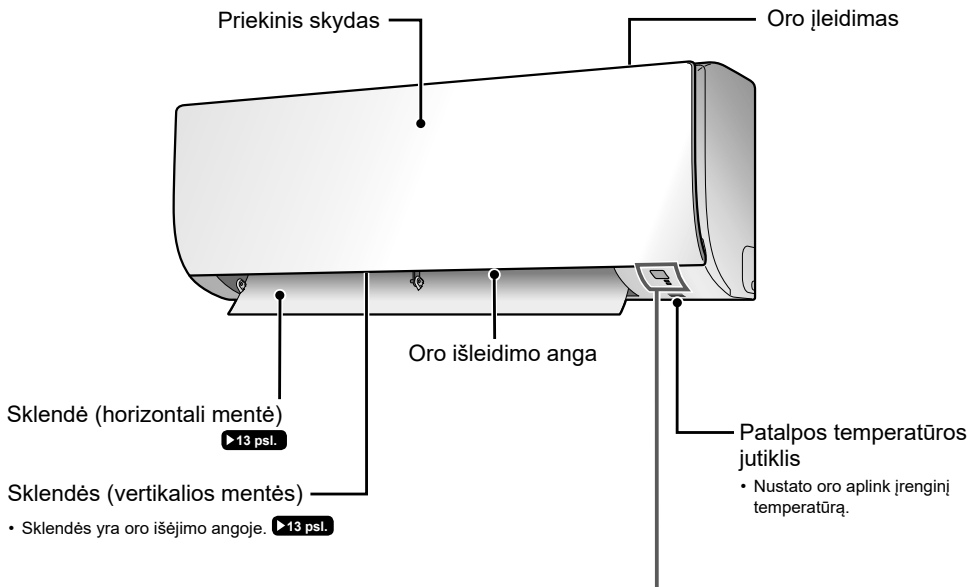

Ekranas

Signalų imtuvas

- Gauna signalus iš nuotolinio valdiklio.
- Kai įrenginys gauna signalą, pasigirsta pyptelėjimas.

Įvykis	Garso tipas
Operacijos pradžia	pypt-pypt
Pasikeitė nustatymas	pypt
Veikimas sustabdytas	ilgas pyptelėjimas

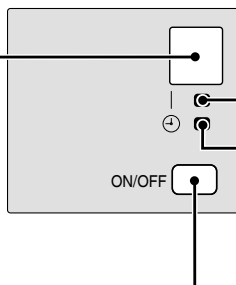

Patalpose naudojamo įrenginio ĮJUNGIMO/IŠJUNGIMO jungiklis

- Vieną kartą paspauskite šį jungiklį, kad įjungtumėte. Paspauskite dar kartą, kad išjungtumėte.
- Veikimo režimo nustatymus rasite šioje lentelėje.

Režimas	Temperatūros nustatymas	Oro srauto stiprumas
AUTOMATINIS	25°C	AUTOMATINIS

- Šį jungiklį galima naudoti, kai nėra nuotolinio valdiklio.

Dalių pavadinimai

- FTX20K2V1B / FTX25K2V1B / FTX35K2V1B
- FTXP20K2V1B / FTXP25K2V1B / FTXP35K2V1B
- FTXP20K3V1B / FTXP25K3V1B / FTXP35K3V1B

- Atidarykite priekinį skydą

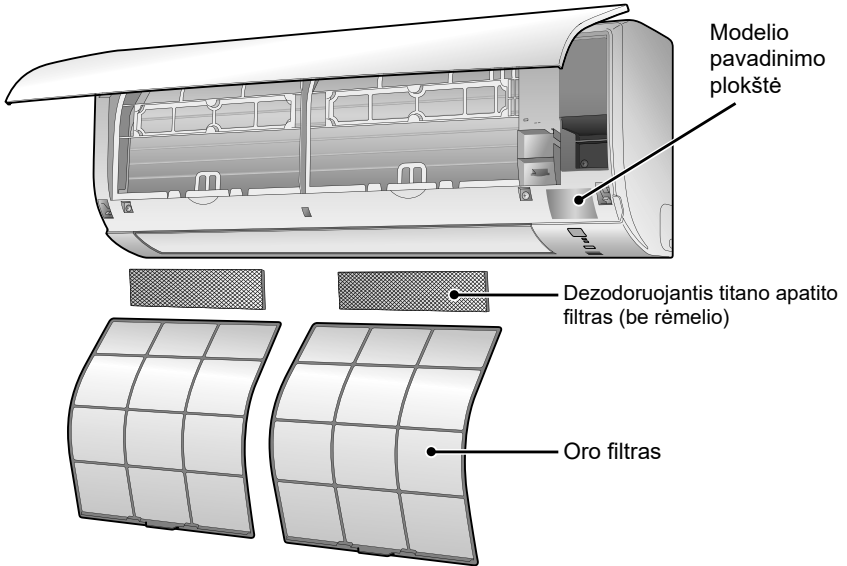

Lauke naudojamas įrenginys

- Skirtingų lauke naudojamų įrenginio modelių išvaizda gali skirtis.

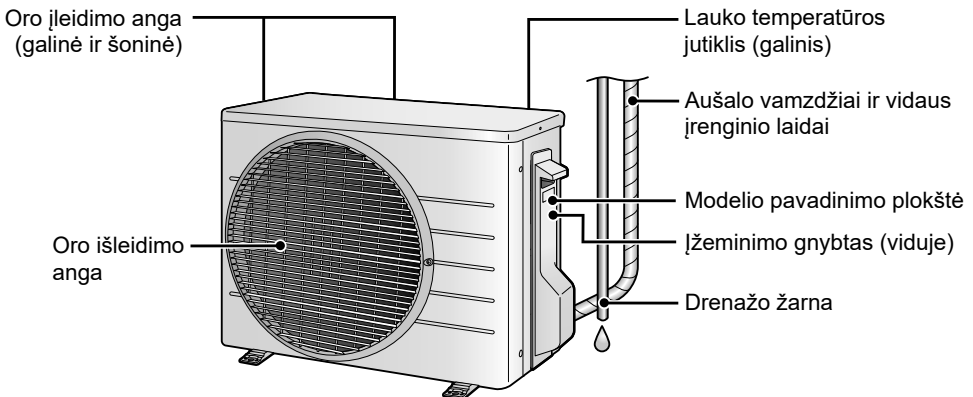

Dalių pavadinimai

- FTX50K2V1B / FTX60K2V1B / FTX71K2V1B
- FTXP50K3V1B / FTXP60K3V1B / FTXP71K3V1B

- Atidarykite priekinį skydą

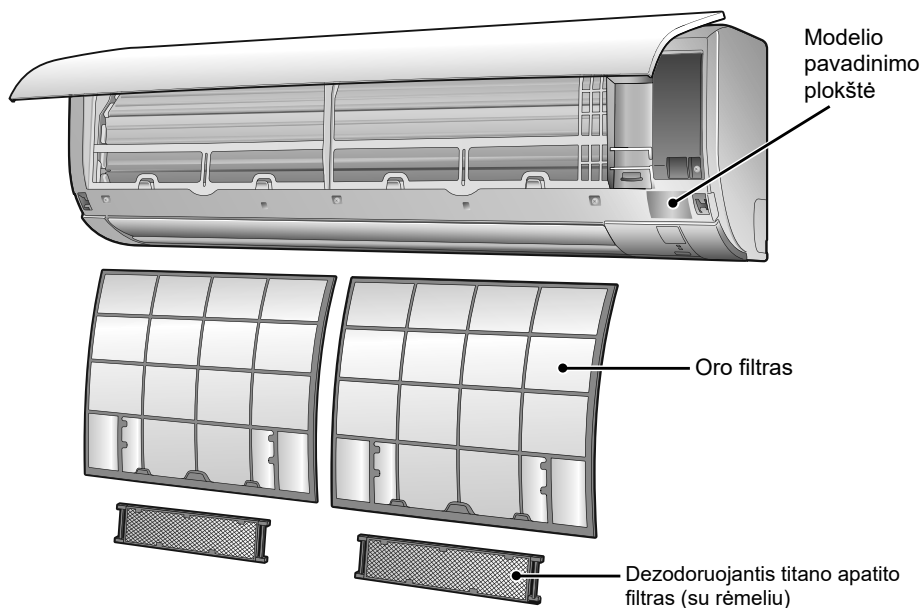

Lauke naudojamas įrenginys

- Skirtingų lauke naudojamų įrenginių modelių išvaizda gali skirtis.

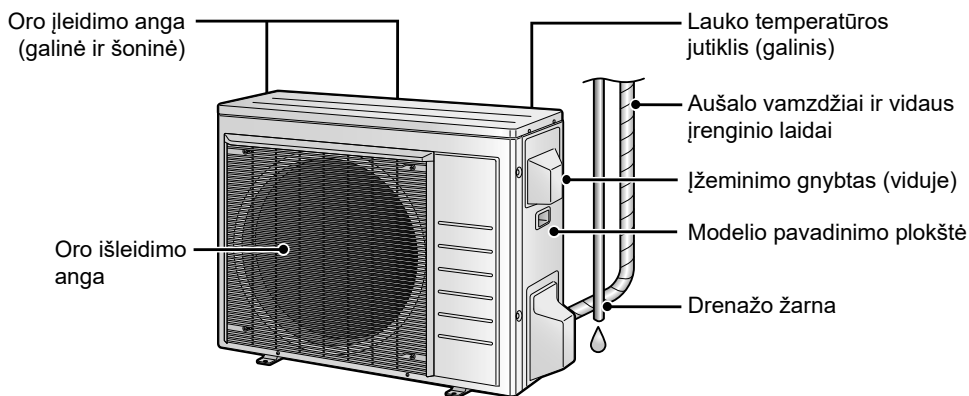

Dalių pavadinimai

Nuotolinis valdiklis

Ekranas (LCD)

- Rodo esamus nustatymus. (Šioje iliustracijoje paaiškinimo tikslais rodomi kiekvienos sekcijos ekranai.)

Mygtukas AUTO

- Automatiškai pasirenkamas atitinkamas veikimo režimas (AUŠINIMAS arba ŠILDYMAS) pagal patalpos bei lauko temperatūrą ir sistema pradeda veikti. ▶10 psl.

Tiesioginiai eksploatavimo mygtukai

- Įjungia režimą AUŠINIMAS, SAUSINIMAS, ŠILDYMAS arba TIK VENTILIATORIUS. ▶10 psl.

TEMPERATŪROS reguliavimo mygtukas

- Keičia temperatūros nustatymą. ▶11 psl.

Mygtukas COMFORT

- Režimas PATOGUS ORO SRAUTAS. ▶14 psl.

Mygtukas POWERFUL

- Režimas GALINGAS. ▶14 psl.

IŠJUNGIMO LAIKMAČIO mygtukas (režimas NAKTIES NUSTATYMAS)

▶17 psl.

ĮJUNGIMO LAIKMAČIO mygtukas

▶16 psl.

Signalų siųstuvus



Imtuvas

- Norėdami naudoti nuotolinį valdiklį, nukreipkite siųstuvą į patalpos naudojamą įrenginį. Jei tarp įrenginio ir nuotolinio valdiklio yra koks nors signalus blokuojantis objektas, pvz., užuolaida, įrenginys gali neveikti.
- Maksimalus perdavimo atstumas yra apie 7 m.

IŠJUNGIMO mygtukas

- Sustabdo veikimą. ▶11 psl.

VENTILIATORIAUS nustatymo mygtukas

- Parenka oro srauto stiprumo nustatymą. ▶12 psl.

Mygtukas ECONO

- ECONO režimas. ▶15 psl.

Mygtukas SWING

- Reguliuoja oro srauto kryptį. ▶13 psl.

LAIKMAČIO ATŠAUKIMO mygtukas

- Atšaukia laikmačio nustatymą. ▶16,17 psl.

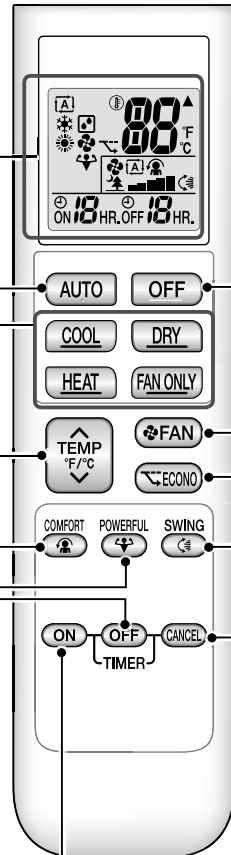

Parengimas prieš eksploatavimą

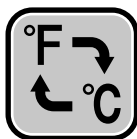
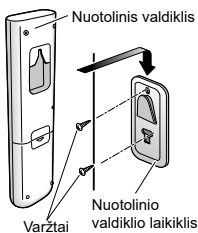
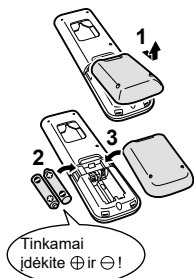

Norėdami įdėti baterijas

1. Nuimkite galinį dangtelį stumdami ir tada šiek tiek pakeldami.
2. Įdėkite 2 AAA.LR03 sausšias baterijas (šarmines).
3. Vėl uždenkite dangtelį.

Norėdami pritvirtinti nuotolinio valdiklio laikiklį prie sienos

1. Pasirinkite vietą, kurioje signalai pasiekia įrenginį.
2. Pritaisykite laikiklį prie sienos, kolonos arba panašios vietos prie laikiklio pridėjimais varžtais.
3. Užkabinkite nuotolinį valdiklį ant nuotolinio valdiklio laikiklio.

Rodomų Farenheito/Celsijaus laipsnių perjungimas

- Vienu metu maždaug 5 sekundes spauskite  ir **ON** (LAIKMAČIO mygtuką).

- Jei dabar temperatūra rodoma Farenheito laipsniais, ją bus pradėta rodyti Celsijaus laipsniais ir atvirkščiai.
- Perjungimo operacija galima, tik kai temperatūra yra rodoma.

Ijunkite pertraukiklį

- Įjungus maitinimą, patalpose naudojamo įrenginio sklendė atidaroma ir uždaroma, kad būtų nustatyta jos padėtis.

PASTABA

Pastabos apie baterijas

- Keisdami baterijas naudokite to paties tipo baterijas ir pakeiskite abi senas baterijas tuo pat metu.
- Baterijų užteks maždaug 1 metams. Tačiau, jei per metus nuotolinio valdiklio ekranas pradeda blykšti ir galimas perdavimo diapazonas sumažėja, abi baterijas pakeiskite naujomis AAA.LR03 (šarminėmis) baterijomis.
- Prie nuotolinio valdiklio pridėtos baterijos skirtos pradiniam eksploatavimui. Baterijos gali išsekti mažiau kaip per 1 metus.

Pastaba apie nuotolinį valdiklį

- Nenumeskite nuotolinio valdiklio. Nesušlapinkite jo.



Režimas AUTOMATINIS · AUŠINIMAS · SAUSINIMAS · ŠILDYMAS · TIK VENTILIATORIUS

Oro kondicionierius veikia jūsų pasirinktu veikimo režimu.

Norėdami įjungti veikimą

Režimas AUTOMATINIS

- Automatiškai pasirenkama reikiama temperatūra ir veikimo režimas.

▶ Paspauskite **AUTO**.



Režimas AUŠINIMAS

- Sumažinama temperatūra.

▶ Paspauskite **COOL**.



Režimas SAUSINIMAS

- Sumažinamas drėgnumas.

▶ Paspauskite **DRY**.



Režimas ŠILDYMAS

- Padidinama temperatūra.

▶ Paspauskite **HEAT**.



Režimas TIK VENTILIATORIUS

- Oras paskirstomas patalpoje.

▶ Paspauskite **FAN ONLY**.



- VEIKIMO lemputė šviečia žaliai.



Ekranas

PASTABA

Pastabos apie režimą AUTOMATINIS

- Veikdama režimu AUTOMATINIS, sistema pasirenka atitinkamą veikimo režimą (AUŠINIMAS arba ŠILDYMAS) pagal patalpos temperatūrą ir pradeda veikti.
- Sistema reguliariais intervalais automatiškai iš naujo pasirenka nustatymą, kad patalpos temperatūra pasiektų vartotojo nustatytą lygį.

Pastaba apie režimą SAUSINIMAS

- Pašalina drėgnumą ir tuo pačiu kiek įmanoma išlaiko patalpos temperatūrą. Jis automatiškai valdo temperatūros ir oro srauto stiprumą, todėl šių funkcijų negalima koreguoti rankiniu būdu.

Režimas AUTOMATINIS · AUŠINIMAS · SAUSINIMAS · ŠILDYMAS · TIK VENTILIATORIUS

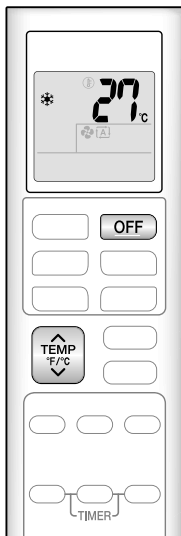

Norėdami išjungti veikimą

▶ Paspauskite **OFF**.

- VEIKIMO lemputė užgesa.

Norėdami keisti temperatūros nustatymą

▶ Paspauskite **TEMP F/°C**.

- Paspaudę **▲** padidinsite temperatūrą, o paspaudę **▼** – sumažinsite.

Režimas AUŠINIMAS	Režimas ŠILDYMAS	Režimas AUTOMATINIS	Režimas SAUSINIMAS arba TIK VENTILIATORIUS
18 – 32°C	10 – 30°C	18 – 30°C	Temperatūros nustatymo keisti negalima.

Energijos taupymo patarimai

Nuosaikus temperatūros nustatymas pateikia taupyti elektros energiją.

- Rekomenduojamas temperatūros nustatymas
 - Aušinimo: 26 – 28°C
 - Šildymo: 20 – 24°C

Uždengkite langus žaliuzėmis arba užuolaidomis.

- Kai iš lauko nepatenka saulės šviesa ir oras, aušinimo (šildymo) poveikis padidėja.

Žiūrėkite, kad oro filtrai būtų švarūs.

- Užsikimšus oro filtrams pablogėja veikimas ir švaistoma elektros energija. Išvalykite juos kas 2 savaites. ▶21 psl.

Jei kondicionieriaus nenaudosite ilgą laiką, pvz., pavasarį arba rudenį, išjunkite jį pertraukiklių.

- Net išjungus veikimą, oro kondicionierius nuolat suvartoja šiek tiek elektros energijos.





Oro srauto stiprumo reguliavimas

Galite reguliuoti oro srauto stiprumą kaip jums patogiau.



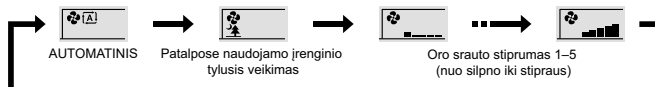

Norėdami koreguoti oro srauto stiprumo nustatymą

▶ Paspauskite .

- Kas kartą paspaudus  iš eilės keičiasi oro srauto stiprumo nustatymas.



- Nustačius oro srautą kaip "  " įsijungia tylusis režimas, todėl patalpose naudojamas įrenginys skleis mažiau triukšmo.
- Veikiant tyliuoju režimu, nustatomas silpnas oro srautas.

Režimas AUTOMATINIS, AUŠINIMAS, ŠILDYMAS ir TIK VENTILIATORIUS			Režimas SAUSINIMAS
			Oro srauto stiprumo nustatymo keisti negalima.
			

PASTABA

Pastaba apie oro srauto stiprumo nustatymą

- Kai oro srautas yra silpnesnis, aušinimo (šildymo) poveikis taip pat yra mažesnis.



Oro srauto krypties reguliavimas

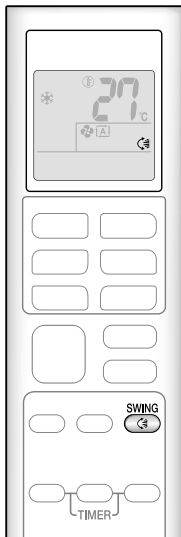

Galite reguliuoti oro srauto kryptį kaip jums patogiau.

⚠ DĖMESIO

- Visada naudokite nuotolinį valdiklį horizontaliosios sklendės kampui reguliuoti. Horizontaliąją sklendę judinant ranka galima sugadinti įrenginį.
- Reguluodami žaliuzes elkitės atsargiai. Oro išėjimo angoje dideliu greičiu sukasi ventiliatorius.

Norėdami paleisti automatinį judėjimą

Oro srauto nukreipimas aukštyn ir žemyn

▶ Paspauskite .

- LCD rodoma "☁".
- Sklendė (horizontalioji mentė) pradės judėti.

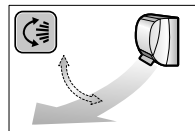

Norėdami nustatyti pageidaujamą horizontaliosios sklendės padėtį

- Ši funkcija efektyvi, kai sklendė veikia automatinio judėjimo režimu.

▶ Sklendei pasiekus norimą padėtį, paspauskite .

- LCD neberodoma "☁".

Norėdami nustatyti pageidaujamą vertikaliųjų sklendžių padėtį

▶ Laikykite rankenėles ir judinkite žaliuzes (vertikalias mentes).

Rankenėlės yra 2 vietose.

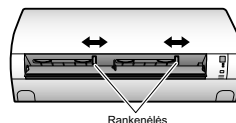

PASTABA

Pastabos apie oro srauto krypties nustatymą

- Horizontaliosios sklendės judėjimo diapazonas skiriasi priklausomai nuo veikimo režimo.
- Horizontalioji sklendė sustos viršutinėje padėtyje, kai oro srauto stiprumas pakeičiamas į mažą nustaant judėjimą aukštyn ir žemyn.

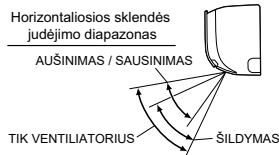



Režimas PATOGUS ORO SRAUTAS

Oro srauto kryptis ir stiprumas nustatomi taip, kad oras nebūtų pučiamas tiesiai į patalpoje esančius žmones.

Norėdami įjungti režimą PATOGUS ORO SRAUTAS

▶ Paspauskite .

- LCD rodoma "  ".

	Režimas AUŠINIMAS ir SAUSINIMAS	Režimas ŠILDYMAS
Horizontaliosios sklendės kryptis	Kyla aukštyn	Leidžiasi žemyn
Oro srauto stiprumas	AUTOMATINIS	

- Negalima režimu TIK VENTILIATORIUS.

Norėdami atšaukti režimą PATOGUS ORO SRAUTAS

▶ Vėl paspauskite .

- LCD neberodoma "  ".
- Horizontalioji sklendė grįš į padėtį, kuri buvo išsaugota atmintyje, prieš pradėdant veikti režimui PATOGUS ORO SRAUTAS.



Režimas GALINGAS

Režimas GALINGAS sparčiai padidina aušinimo (šildymo) poveikį veikiant bet kuriuo režimu. Šiuo režimu oro kondicionierius veikia didžiausiu pajėgumu.

Norėdami paleisti režimą GALINGAS

▶ Paspauskite .

- LCD rodoma "  ".
- Režimas GALINGAS bus sustabdytas po 20 minučių. Tada sistema automatiškai veiks naudodama ankstesnius nustatymus, kurie buvo nustatyti prieš įjungiant režimą GALINGAS.

Norėdami atšaukti režimą GALINGAS

▶ Vėl paspauskite .

- LCD neberodoma "  ".

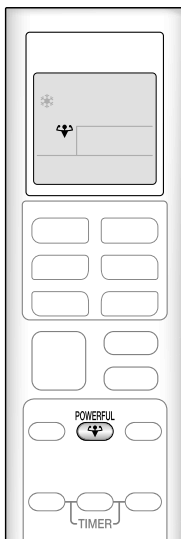
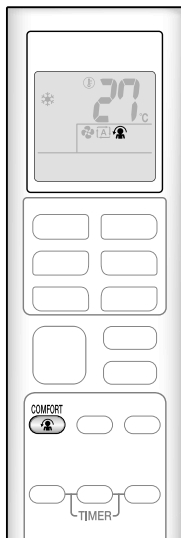



ECONO veikimas

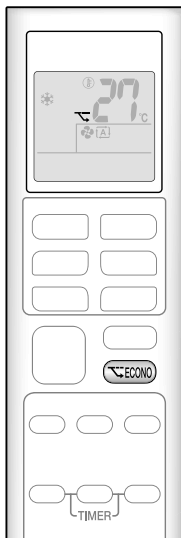

Režimas ECONO leidžia efektyviai eksploatuoti apribojant maksimalias energijos sąnaudas.

Ši funkcija naudinga, siekiant išvengti pertraukiklio suveikimo, kai įrenginys eksploatuojamas kartu su kitais prietaisais, prijungtais prie tos pačios grandinės.

Norėdami paleisti ECONO veikimą

▶ Paspauskite .

- LCD rodoma "  ".
- Negalima režimu TIK VENTILIATORIUS.

Norėdami atšaukti ECONO veikimą

▶ Vėl paspauskite .



- LCD neberodoma "  ".

PASTABA

Pastaba apie režimą PATOGUS ORO SRAUTAS

- Pasirinkus oro srauto nukreipimą aukštyn ir žemyn, PATOGAUS ORO SRAUTO režimas bus atšauktas.

Pastabos apie režimą GALINGAS

- Paspaudus  nustatymai atšaukiami, o "  " pradingsta iš LCD.
- Režimas GALINGAS nepadidins oro kondicionieriaus pajėgumo, jei oro kondicionierius jau veikia maksimaliu pajėgumu.

– Režimu AUŠINIMAS, ŠILDYMAS ir AUTOMATINIS

Norint maksimaliai padidinti aušinimo (šildymo) poveikį, padidinamas lauke naudojamo įrenginio pajėgumas ir fiksuojamas maksimalus oro srauto stiprumas.

Temperatūros nustatymo keisti negalima.



– Režimu ŠILDYMAS

Temperatūros nustatymas sumažinamas 2,5°C, o oro srauto stiprumas šiek tiek padidinamas.

– Režimu TIK VENTILIATORIUS

Fiksuojamas maksimalus oro srauto nustatymas.

Pastabos apie režimą ECONO

- Paspaudus  nustatymai atšaukiami, o "  " pradingsta iš LCD.
- Jei energijos sunaudojimo lygis jau yra žemas, perjungus į režimą ECONO energijos sąnaudos nesumažės.

Kai kurias naudingas funkcijas galima naudoti kartu.

PATOGUS ORO SRAUTAS + ECONO	Galima
GALINGAS + PATOGUS ORO SRAUTAS	Negalima*
GALINGAS + ECONO	Negalima*

*Prioritetas suteikiamas funkcijai, kurios mygtukas paspaudžiamas paskiausiai.



ĮJUNGIMO/IŠJUNGIMO LAIKMAČIO veikimas

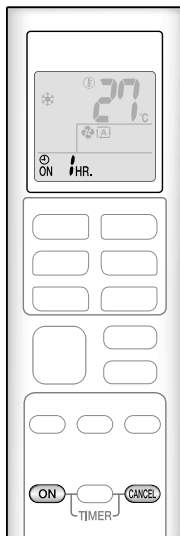

Laikmačio funkcijos naudingos norint automatiškai įjungti arba išjungti oro kondicionierių naktį arba ryte. ĮJUNGIMO LAIKMATĮ ir IŠJUNGIMO LAIKMATĮ galite naudoti kartu.

Norėdami naudoti ĮJUNGIMO LAIKMATĮ

▶ Paspauskite **ON**.



LCD rodoma "ON HR.".

- Kaskart paspaudus **ON** laiko nustatymas padidėja 1 valanda. Laiką galima nustatyti nuo 1 iki 12 valandų.
- Išižiebta oranžinė LAIKMAČIO lemputė.

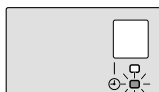

Ekranas

Norėdami atšaukti ĮJUNGIMO LAIKMAČIO veikimą

▶ Paspauskite **CANCEL**.

- LCD neberodoma "ON HR.".
- LAIKMAČIO lemputė užgesa.

PASTABA

Šiais atvejais nustatykite laikmatį iš naujo.

- Po pertraukiklio išjungimo.
- Po energijos tiekimo trikties.
- Pakeitus nuotolinio valdiklio baterijas.

ĮJUNGIMO/IŠJUNGIMO LAIKMAČIO veikimas

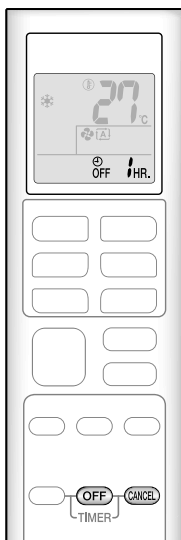

Norėdami naudoti IŠJUNGIMO LAIKMATĮ

▶ Paspauskite **OFF**.



LCD rodoma " **OFF** 1 HR. "

- Kaskart paspaudus **OFF** laiko nustatymas padidėja 1 valanda. Laiką galima nustatyti nuo 1 iki 12 valandų.
- Įsiziėbia oranžinė LAIKMAČIO lemputė.



Ekranas

Norėdami atšaukti IŠJUNGIMO LAIKMATĮ

▶ Paspauskite **CANCEL**.

- LCD neberodoma " **OFF** 1 HR. "
- LAIKMAČIO lemputė užgesa.

Norėdami kartu naudoti ĮJUNGIMO LAIKMATĮ ir IŠJUNGIMO LAIKMATĮ

- Toliau pavaizduotas 2 laikmačių naudojimo tuo pat metu nustatymo pavyzdys.
- LCD rodoma " **ON** " ir " **OFF** ".

[Pavyzdys]



Kai nustatoma įrenginiui veikiant

- Įrenginys sustabdomas po 1 valandos, o po to po 7 valandų įjungiamas.

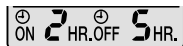

Kai nustatoma įrenginiui neveikiant

- Įrenginys įjungiamas po 2 valandų, o po to po 3 valandų išjungiamas.

PASTABA

NAKTIES NUSTATYMO režimas

- Kai nustatytas IŠJUNGIMO LAIKMATIS, oro kondicionierius automatiškai koreguoja temperatūros nustatymą (0,5°C daugiau režimu AUŠINIMAS, 2,0°C mažiau režimu ŠILDYMAS), kad nebūtų per daug aušinama (šildoma) miego valandomis.

Pastaba apie kelių įrenginių sistemą

Kelių įrenginių sistemoje vienas išorinis įrenginys jungiamas prie kelių patalpose naudojamų įrenginių.

Veikimo režimo pasirinkimas

Patalpos pirmenybės nustatymas yra, tačiau jis neaktyvus arba jo nėra.

Jei veikia daugiau nei vienas patalpose naudojamas įrenginys, pirmenybė suteikiama tam, kuris įjungiamas pirmas. Šiuo atveju vėliau įjungtus įrenginius reikia nustatyti veikti tuo pačiu režimu kaip pirmasis įrenginys. Priešingu atveju šie įrenginiai pradės veikti budėjimo režimu ir žybsės VEIKIMO lemputė – tai nėra gedimas.

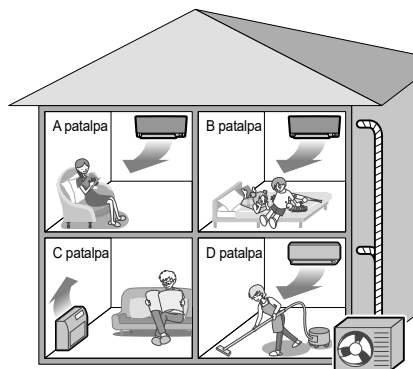

Lauke naudojamas įrenginys

PASTABA

■ Pastabos apie veikimo režimą, kai naudojama kelių įrenginių sistema

- Režimų AUŠINIMAS, SAUSINIMAS ir VENTILIATORIUS negalima naudoti vienu metu.
- Režimas AUTOMATINIS automatiškai parenka režimą AUŠINIMAS arba ŠILDYMAS pagal patalpos temperatūrą. Todėl režimas AUTOMATINIS yra pasiekiamas, jei pasirinkamas tas pats režimas kaip ir patalpoje, kurioje buvo įjungtas pirmas įrenginys.

⚠ DĖMESIO

- Paprastai veikimo režimu patalpoje, kurioje įrenginys įjungtas pirmiausiai, suteikiama pirmenybė, tačiau atminkite, kad toliau išvardytos situacijose gali būti išimčių. Jei pirmoje patalpoje įjungiamas režimas VENTILIATORIUS, tada kitoje patalpoje įjungtam režimu ŠILDYMAS bus suteikta pirmenybė. Šioje situacijoje režimu VENTILIATORIUS veikiantis oro kondicionierius pradės veikti budėjimo režimu ir žybsės VEIKIMO lemputė.

Patalpos pirmenybės nustatymas aktyvus.

Žr. patalpos pirmenybės nustatymą kitame puslapyje.

■ Režimas TYLI NAKTIS (galimas tik naudojant režimą AUŠINIMAS)

Norint naudoti režimą TYLI NAKTIS, jį reikia užprogramuoti montavimo metu. Pagalbos kreipkitės į mažmeninės prekybos atstovą ar tarpininką.

Naudojant režimą TYLI NAKTIS, sumažėja išorinio įrenginio triukšmas nakties valandomis ir neerzinami kaimynai.

- Režimas TYLI NAKTIS suaktyvinamas, kai temperatūra nukrenta 5°C skaičiuojant nuo didžiausios tą dieną užregistruotos temperatūros. Todėl jei temperatūra nukrenta mažiau nei 5°C, ši funkcija nesuaktyvinama.
- Režimas TYLI NAKTIS šiek tiek sumažina įrenginio aušinio efektyvumą.

Pastaba apie kelių įrenginių sistemą

■ Režimo AUŠINIMAS / ŠILDYMAS užraktas

Norint naudoti režimo AUŠINIMAS / ŠILDYMAS užraktą, jį reikia programuoti montuojant įrenginį. Pagalbos kreipkitės į įgaliotąjį pardavėją. Režimo AUŠINIMAS / ŠILDYMAS užraktas priverstinai nustato AUŠINIMĄ arba ŠILDYMĄ. Ši funkcija patogi, kai visuose į sistemą sujungtuose patalpose naudojamuose įrenginiuose norite nustatyti tą patį veikimo režimą.

PASTABA

• Režimo AUŠINIMAS / ŠILDYMAS užrakto negalima įjungti kartu su patalpos pirmenybės nustatymu.

■ Patalpos pirmenybės nustatymas

Norint naudoti patalpos pirmenybės nustatymą, jį reikia programuoti montuojant įrenginį. Pagalbos kreipkitės į įgaliotąjį pardavėją. Prioritetine nustatytai patalpai pirmenybė taikoma šiose situacijose.

Veikimo režimo pirmenybė

- Prioritetinėje patalpoje nustatytas veikimo režimas turi pirmenybę, todėl vartotojas kitose patalpose gali pasirinkti kitą veikimo režimą.

[Pavyzdys]

- Šiuose pavyzdžiuose A patalpa yra prioritetingė.
A patalpoje pasirinkus AUŠINIMO režimą, kai B, C ir D patalpose pasirenkami šie režimai:

B, C ir D patalpų veikimo režimai	B, C ir D patalpų būsenos, kai A patalpoje veikia AUŠINIMAS
AUŠINIMAS, SAUSINIMAS arba VENTILIATORIUS	Dabartinis režimas išsaugomas
ŠILDYMAS	Įrenginyje įjungiamas budėjimo režimas. Veikimas tęsiasi, kai išjungiamas A patalpos režimas.
AUTOMATINIS	Jei įrenginys veikia režimu AUŠINIMAS, jis tęsiasi. Jei įrenginys veikia režimu ŠILDYMAS, įrenginyje įjungiamas budėjimo režimas. Veikimas tęsiasi, kai išjungiamas A patalpos režimas.

Pirmenybė, kai naudojamas režimas GALINGAS

[Pavyzdys]

- Šiuose pavyzdžiuose A patalpa yra prioritetingė.
Visi A, B, C ir D patalpose esantys įrenginiai veikia. Jei A patalpoje esantis įrenginys veikia režimu GALINGAS, įrenginio pajėgumas bus sukoncentruotas A patalpoje. Tokiu atveju B, C ir D patalpose esančių įrenginiai veiks šiek tiek silpniau.

Priežiūra ir valymas

- FTX20K2V1B / FTX25K2V1B / FTX35K2V1B
- FTXP20K2V1B / FTXP25K2V1B / FTXP35K2V1B
- FTXP20K3V1B / FTXP25K3V1B / FTXP35K3V1B

⚠ DĒMESIO

- Prieš valydami sustabdykite įrenginio veikimą ir išjunkite pertraukiklį.
- Nelieskite patalpose naudojamo įrenginio aliumininių sparnuotės menčių. Palietę šias dalis galite susižeisti.

■ Spartusis žinynas

Dalių valymas

Priekinis skydas

- Valykite minkšta ir drėgna šluoste.
- Galima naudoti tik švelnių valiklį.

Jeigu nešvarus



Oro filtras

- Išsiurbkite dulkes arba išplaukite filtrą.

Kas 2 savaites

► 21 psl.

Patalpose naudojamas įrenginys, lauke naudojamas įrenginys ir nuotolinis valdiklis

- Valykite minkšta šluoste.

Jeigu nešvarus

Dezodoruojantis titano apatito filtras (be rėmelio)

- Išsiurbkite dulkes arba pakeiskite filtrą.

[Valymas]

Kas 6 mėnesius

► 22 psl.

[Keitimas]

Kas 3 metus

► 22 psl.

PASTABA

Valydami nenaudokite toliau išvardytų medžiagų:

- Karštesnio nei 40°C temperatūros vandens
- Lakaus skysčio, pvz., benzeno, benzino ir skiediklio
- Poliravimo junginių
- Šiurkščių medžiagų, pvz., šveitimo šepetėlio



Priežiūra ir valymas

- FTX20K2V1B / FTX25K2V1B / FTX35K2V1B
- FTXP20K2V1B / FTXP25K2V1B / FTXP35K2V1B
- FTXP20K3V1B / FTXP25K3V1B / FTXP35K3V1B

■ Oro filtras

1. Atidarykite priekinį skydą.

- Laikydami priekinį skydą už šonų, atidarykite jį.

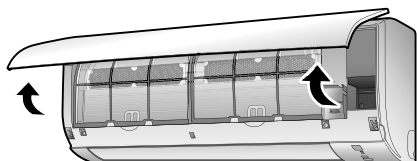

2. Ištraukite oro filtrus.

- Spustelėkite kiekvieno oro filtro centrinę iškyšą šiek tiek aukštyn, tada ištraukite oro filtrą.

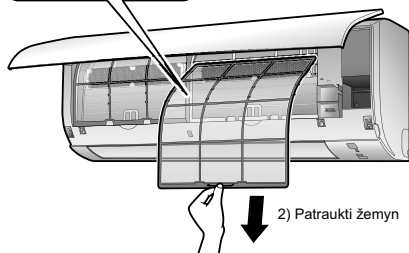
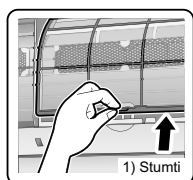

3. Išplaukite oro filtrus vandeniu arba išsiurbkite siurbliu.

- Oro filtrus rekomenduojama valyti kas 2 savaites.

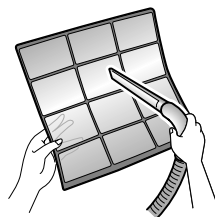

Jei dulkių nepavyksta lengvai nuvalyti

- Išplaukite oro filtrus švelniu valikliu, atskiestu drungnu vandeniu, tada išdžiovinkite juos pavėsyje.



4. Vėl pritvirtinkite filtras.

5. Lėtai uždarykite priekinį skydą.

- Spustelėkite skydą iš abiejų pusių ir centre.

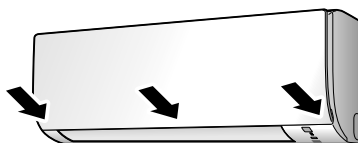

- Įsitinkinkite, kad priekinį skydą patikimai pritvirtinote.

Priežiūra ir valymas

- FTX20K2V1B / FTX25K2V1B / FTX35K2V1B
- FTXP20K2V1B / FTXP25K2V1B / FTXP35K2V1B
- FTXP20K3V1B / FTXP25K3V1B / FTXP35K3V1B

■ Dezodoruojantis titano apatito filtras

1. Atidarykite priekinį skydą ir ištraukite oro filtrus. ▶21 psl.

2. Ištraukite dezodoruojančius titano apatito filtrus.

- Ištraukite filtrus iš už iškyšų.

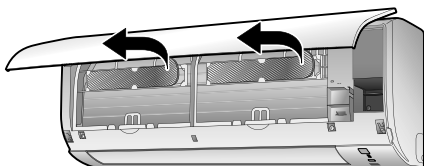

3. Išvalykite arba pakeiskite dezodoruojančius titano apatito filtrus.

[Valymas]

3-1 Išsiurbkite siurbliu ir pamirkykite drungname vandenyje 10 – 15 minučių, jei labai purvini.

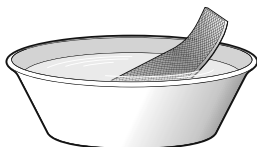

3-2 Išplovę filtrus nukratykite likusį vandenį ir išdžiovinkite pavėsyje.

- Negręžkite filtro, norėdami nusunkti vandenį.

[Keitimas]

Išimkite filtrą iš už iškyšų ir paruoškite naują.

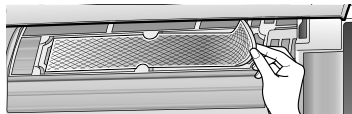

- Seną filtrą išmeskite kaip nedegias atliekas.

4. Įdėkite dezodoruojančius titano apatito filtrus, kaip buvo.

- Dėdami filtrą žiūrėkite, kad jis būtų tinkamai užkištas už iškyšų.

5. Vėl pritvirtinkite filtrus.

▶21 psl.

6. Lėtai uždarykite priekinį skydą. ▶21 psl.

PASTABA

- Veikimas, kai filtrai nešvarūs:
 - oras nedezodoruojamas,
 - oras nevalomas,
 - šildymas arba aušinimas atliekamas prastai,
 - gali atsirasti nemalonūs kvapas.
- Senus filtrus išmeskite kaip nedegias atliekas.
- Norėdami užsakyti dezodoruojantį titano apatito filtrą, susisiekite su pardavėju, iš kurio įsigijote oro kondicionierį.

Eil. Nr.	Dezodoruojantis titano apatito filtras, 1 rinkinys
Dalies Nr.	KAF970A46

Priežiūra ir valymas

- FTX50K2V1B / FTX60K2V1B / FTX71K2V1B
- FTXP50K3V1B / FTXP60K3V1B / FTXP71K3V1B

⚠ DĖMESIO

- Prieš valydami sustabdykite įrenginio veikimą ir išjunkite pertraukiklį.
- Neliaskite patalpose naudojamo įrenginio aliumininių sparnuotės menčių. Palietę šias dalis galite susižeisti.

■ Spartusis žinynas

Dalių valymas

Priekinis skydas

- Valykite minkšta ir drėgna šluoste.
- Galima naudoti tik švelnų valiklį.

Jeigu nešvarus



Oro filtras

- Išsiurbkite dulkes arba išplaukite filtraž.

Kas 2 savaites

▶ 24 psi.

Patalpose naudojamas įrenginys, lauke naudojamas įrenginys ir nuotolinis valdiklis

- Valykite minkšta šluoste.

Jeigu nešvarus

Dezodoruojantis titano apatito filtras (su rėmeliu)

- Išsiurbkite dulkes arba pakeiskite filtraž.

[Valymas]

Kas 6 mėnesius

▶ 25 psi.

[Keitimas]

Kas 3 metus

▶ 25 psi.

PASTABA

Valydami nenaudokite toliau išvardytų medžiagų:

- Karštesnio nei 40°C temperatūros vandens
- Lakaus skysčio, pvz., benzono, benzino ir skiediklio
- Poliravimo junginių
- Šiurkščių medžiagų, pvz., šveitimo šepečio



Priežiūra ir valymas

- FTX50K2V1B / FTX60K2V1B / FTX71K2V1B
- FTXP50K3V1B / FTXP60K3V1B / FTXP71K3V1B

■ Oro filtras

1. Atidarykite priekinį skydą.

- Laikydami priekinį skydą už šonų, atidarykite jį.

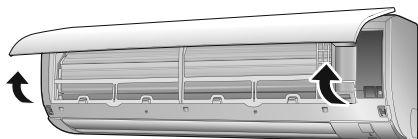

2. Ištraukite oro filtrus.

- Spustelėkite kiekvieno oro filtro centrinę iškyšą šiek tiek aukštyn, tada ištraukite oro filtrą.

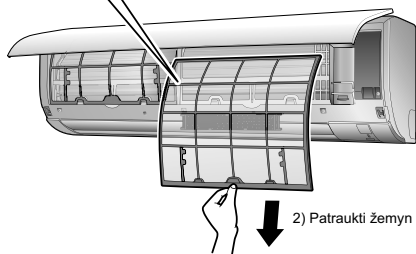
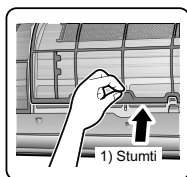

3. Išplaukite oro filtrus vandeniu arba išsiurbkite siurbliu.

- Oro filtrus rekomenduojama valyti kas 2 savaites.

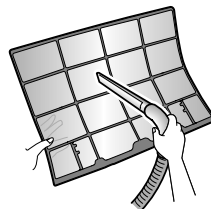

Jei dulkių nepavyksta lengvai nuvalyti

- Išplaukite oro filtrus švelniu valikliu, atskiestu drungnu vandeniu, tada išdžiovinkite juos pavėsyje.
- Nepamirškite ištraukti dezodoruojančio titano apatito filtro. Žr. skirsnį "Dezodoruojantis titano apatito filtras" kitame puslapyje.



4. Vėl pritvirtinkite filtras.

5. Lėtai uždarykite priekinį skydą.

- Spustelėkite priekinį skydą iš abiejų pusių ir centre.

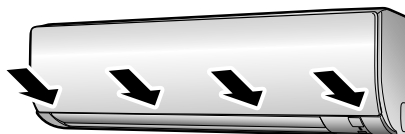

- Įsitinkinkite, kad priekinį skydą patikimai pritvirtinote.

Priežiūra ir valymas

- FTX50K2V1B / FTX60K2V1B / FTX71K2V1B
- FTXP50K3V1B / FTXP60K3V1B / FTXP71K3V1B

■ Dezodoruojantis titano apatito filtras

1. Atidarykite priekinį skydą ir ištraukite oro filtrus. ▶24 psl.

2. Ištraukite dezodoruojančius titano apatito filtrus.

- Laikydami įpjautas rėmelio dalis atlenkite 4 fiksatorius.

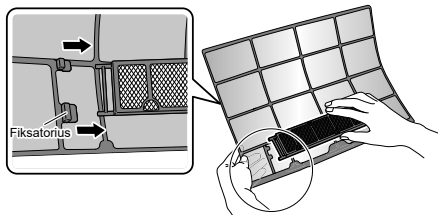

3. Išvalykite arba pakeiskite dezodoruojančius titano apatito filtrus.

[Valymas]

3-1 Išsiurbkite siurbliu ir pamirkykite drungname vandenyje 10 – 15 minučių, jei labai purvini.



3-2 Išplovę filtrus nukratykite likusį vandenį ir išdžiovinkite pavėsyje.

- Negręžkite filtro, norėdami nusunki vandenį.

[Keitimas]

Išimkite filtrą iš filtro rėmelio ir paruoškite naują.

- Neišmeskite filtro rėmelio. Panaudokite filtro rėmelį keisdami dezodoruojantį titano apatito filtrą.

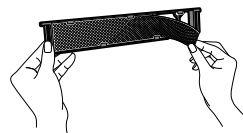

- Seną filtrą išmeskite kaip nedegias atliekas.

4. Įdėkite dezodoruojančius titano apatito filtrus, kaip buvo.

- Dėdami filtrą žiūrėkite, kad jis būtų tinkamai užkištas už iškyšų.

5. Vėl pritvirtinkite filtrus. ▶24 psl.

6. Lėtai uždarykite priekinį skydą. ▶24 psl.

PASTABA

- Veikimas, kai filtrai nešvarūs:
 - oras nedezodoruojamas,
 - oras nevalomas,
 - šildymas arba aušinimas atliekamas prastai,
 - gali atsirasti nemalonūs kvapas.
- Senus filtrus išmeskite kaip nedegias atliekas.
- Norėdami užsakyti dezodoruojantį titano apatito filtrą, susisiekite su pardavėju, iš kurio įsigijote oro kondicionierį.

Eil. Nr.	Dezodoruojantis titano apatito filtras, 1 rinkinys
Dalies Nr.	KAF970A46

Priežiūra ir valymas

■ Prieš ilgą nenaudojimo laikotarpį

1. Palikite kelias valandas veikti režimu TIK VENTILIATORIUS, kad išdžiūtų vidus.

- Paspauskite **FAN ONLY**.

2. Sustojus veikimui, išjunkite patalpos oro kondicionieriaus pertraukiklį.

3. Išimkite baterijas iš nuotolinio valdiklio.

■ Rekomenduojame reguliariai atlikti techninę priežiūrą

- Esant tam tikroms naudojimo sąlygoms, po kelių naudojimo sezonų oro kondicionieriaus vidus gali užsiteršti, todėl veikimas taps prastesnis. Rekomenduojama, kad įrenginį reguliariai valytų ne tik vartotojas, bet ir periodiškai apžiūrėtų kvalifikuotas rangovas.
- Dėl kvalifikuoto rangovo priežiūros paslaugų kreipkitės į pardavėją, iš kurio įsigijote oro kondicionierių.

Svarbi informacija apie naudojamą aušalą

Šiame produkte yra fluorintų šiltnamio efektą sukeliančių dujų. Neišeiskite dujų į atmosferą.

FTXP20/25/35K2V1B	
FTXP20/25/35/50/60/71K3V1B	
Aušalo tipas:	R32
GWP ⁽¹⁾ vertė:	675

FTX20/25/35/50/60/71K2V1B	
Aušalo tipas:	R410A
GWP ⁽¹⁾ vertė:	2087,5

⁽¹⁾ GWP = global warming potential (pasaulinio atšilimo potencialas)

Laikantis Europos arba vietinių taikomų teisės aktų, įrenginį gali tekti periodiškai tikrinti dėl aušalo nuotėkio. Norėdami gauti daugiau informacijos, kreipkitės į vietinį pardavėją.



PASTABA dėl tCO₂eq

Europoje **techninės priežiūros intervalams nustatyti naudojamos šiltnamio efektą sukeliančių dujų emisijos, išsiskiriančios iš sistemoje esančio bendro aušalo kiekio (išreiškiamos CO₂ ekvivalento tonomis)**. Vadovaukitės galiojančiais teisės aktais.

Formulė, pagal kurią apskaičiuojamas šiltnamio efektą sukeliančių dujų emisijos:

Aušalo GWP vertė × bendras aušalo kiekis [kg] / 1000

DUK

Vidaus įrenginys

Sklendė pradeda judėti ne iš karto.

- Oro kondicionierius reguliuoja sklendės padėtį. Sklendė tuoj pradės judėti.

Oro kondicionierius veikimo metu nustoja skleisti oro srautą.

- Kai pasiekama nustatyta temperatūra, oro srauto stiprumas sumažinamas ir veikimas sustabdomas norint išvengti vėsaus oro srauto (šildant) arba nedidinti drėgnumo (aušinant). Veikimas bus automatiškai atnaujintas, kai patalpos temperatūra pakils arba nukris.

Režimas ŠILDYMAS staiga sustabdomas ir girdisi tekėjimo garsas.

- Lauke naudojamame įrenginyje vyksta atitirpinimas. Režimas ŠILDYMAS pradeda veikti, pašalinus šerkšną nuo lauke naudojamo įrenginio. Tai gali trukti nuo 4 iki 12 minučių.

Veikimas neprasideda greitai.

- Kai sustabdžius veikimą netrukus buvo paspaustas mygtukas **AUTO** arba bet kuris iš tiesioginio eksploatavimo mygtukų.
- Pakartotinai pasirinkus režimą.
 - Taip atsitinka norint apsaugoti oro kondicionierių. Turėtumėte palaukti apie 3 minutes.

Lauke naudojamas įrenginys

Išorinis įrenginys išskiria vandenį arba garus.

- Veikiant režimu ŠILDYMAS
 - Kai oro kondicionierius veikia atitirpinimo režimu, ant lauke naudojamo įrenginio susidaręs šerkšnas virsta vandeniu arba garais.
- Veikiant režimu AUŠINIMAS arba SAUSINIMAS
 - Ore esanti drėgmė ant vėsių lauke naudojamo įrenginio vamzdžių kondensuojasi į vandenį ir varva.

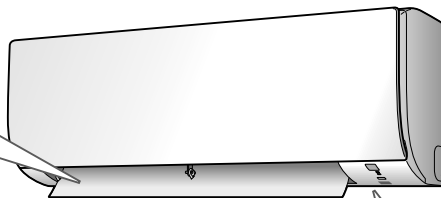

Girdisi skirtingi garsai.

■ Tekančio vandens garsas

- Šis garsas atsiranda dėl oro kondicionieriaus aušalo tekėjimo.
- Tai oro kondicionieriuje esančio vandens siurbimo garsas, kuris gali būti girdimas, kai vanduo siurbiamas iš oro kondicionieriaus režimu AUŠINIMAS arba SAUSINIMAS.

■ Pūtimo garsas

- Šis garsas atsiranda, kai perjungiamas oro kondicionieriaus aušalo tekėjimas.

■ Tikėjimo garsas

- Šis garsas atsiranda, kai oro kondicionieriaus spinta ir rėmas šiek tiek padidėja arba sumažėja dėl temperatūros pokyčių.

■ Švilpimo garsas

- Šis garsas atsiranda, kai atitirpinimo proceso metu teka aušalas.

■ Spragsėjimo garsas veikimo arba budėjimo metu

- Šis garsas atsiranda, kai veikia aušalo valdymo vožtuvai arba elektrinės dalys.

■ Bildėjimo garsas

- Šis garsas sklinda iš oro kondicionieriaus vidaus, kai išmetimo ventiliatorius įjungiamas, kol patalpos durys yra uždarytos. Atidarykite langą arba išjunkite išmetimo ventiliatorių.

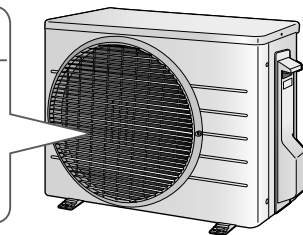

Trikčių šalinimas

Prieš teiraudamiesi arba kreipdamiesi dėl remonto patikrinkite šiuos dalykus.
Jei problema išlieka, kreipkitės į pardavėją.



Ne problema

Šis atvejis nekelia problemų.



Patikros

Prieš kreipdamiesi dėl remonto patikrinkite dar kartą.

Oro kondicionierius neveikia

Ivykis	Aprašas / ką tikrinti
VEIKIMO lemputė nedega.	<ul style="list-style-type: none"> Gal suveikė pertraukiklis arba perdegė saugiklis? Gal tai energijos tiekimo triktis? Ar į nuotolinį valdiklį įdėtos baterijos?
VEIKIMO lemputė mirksi.	<ul style="list-style-type: none"> Išjunkite maitinimą pertraukikliu ir iš naujo įjunkite veikimą nuotoliniu valdikliu. Jei VEIKIMO lemputė vis tiek mirksi, patikrinkite klaidos kodą ir pasikonsultuokite su pardavėju. ▶31 psl.

Oro kondicionierius staiga nustoja veikti

Ivykis	Aprašas / ką tikrinti
VEIKIMO lemputė dega.	<ul style="list-style-type: none"> Siiekiant apsaugoti sistemą, oro kondicionieriaus veikimas gali būti sustabdytas atsiradus dideliems įtampos svyravimams. Veikimas automatiškai atnaujinimas maždaug po 3 minučių.
VEIKIMO lemputė mirksi.	<ul style="list-style-type: none"> Ar kas nors neblokuoja patalpose ar lauke naudojamų įrenginių oro įleidimo ar išleidimo angų? Sustabdykite veikimą ir išjungę pertraukiklį pašalinkite kliūtį. Tada iš naujo paleiskite veikimą nuotoliniu valdikliu. Jei VEIKIMO lemputė vis tiek mirksi, patikrinkite klaidos kodą ir pasikonsultuokite su pardavėju. ▶31 psl.

Oro kondicionierius nenustoja veikęs

Ivykis	Aprašas / ką tikrinti
Oro kondicionierius toliau veikia, net sustabdžius veikimą.	<ul style="list-style-type: none"> ■ Iškart sustabdžius oro kondicionierių <ul style="list-style-type: none"> Lauke naudojamą įrenginio ventiliatorių toliau sukasi dar apie 1 minutę, kad būtų apsaugota sistema. ■ Kai oro kondicionierius neveikia <ul style="list-style-type: none"> Kai lauko temperatūra aukšta, lauke naudojamą įrenginio ventiliatorių gali pradėti sukstis, kad būtų apsaugota sistema.

Patalpa neušinama / nešildoma

Ivykis	Aprašas / ką tikrinti
Nesklinda oras.	<ul style="list-style-type: none"> ■ Veikiant režimu ŠILDYMAS <ul style="list-style-type: none"> Oro kondicionierius šyla. Palaukite maždaug nuo 1 iki 4 minučių. Atitirpinimo metu iš patalpose naudojamo įrenginio nesklinda šiltas oras.
Oras nesklinda / Oras sklinda.	<ul style="list-style-type: none"> ■ Ar oro srauto stiprumo nustatymai tinkami? <ul style="list-style-type: none"> Gal nustatytas mažas oro srauto stiprumas, pvz., "Patalpose naudojamo įrenginio tylusis veikimas" arba "1 oro srauto stiprumas"? Padidinkite oro srauto stiprumo nustatymą. ■ Ar tinkamai nustatyta temperatūra? ■ Ar tinkamai sureguliuota oro srauto kryptis?
Oras sklinda.	<ul style="list-style-type: none"> Ar tiesiai po patalpose naudojamu įrenginiu ar šalia jo yra koks nors baldas? Gal oro kondicionierius veikia režimu ECONO? ▶15 psl. Gal oro filtrai nešvarūs? Ar kas nors neblokuoja patalpose ar lauke naudojamų įrenginių oro įleidimo ar išleidimo angų? Gal atidarytas langas ar durys? Ar išmetimo ventiliatorių sukasi?

Trikčių šalinimas

Sklanda migla

Ivykis	Aprašas / ką tikrinti
Patalpose naudojamas įrenginys skleidžia miglą.	<input checked="" type="checkbox"/> <ul style="list-style-type: none"> • Taip atsitinka, kai veikiant režimui AUŠINIMAS ar kitu režimu, patalpos oras šalto oro srautu atšaldomas tiek, kad susidaro migla.

Nuotolinis valdiklis

Ivykis	Aprašas / ką tikrinti
Įrenginys negauna signalų iš nuotolinio valdiklio arba jo veikimo diapazonas ribotas.	<input checked="" type="checkbox"/> <ul style="list-style-type: none"> • Gali būti išsekusios baterijos. Pakeiskite abi baterijas naujomis AAA.LR03 (šarminėmis) baterijomis. Išsamiau žr. "Parengimas prieš eksploatavimą". ▶9 psl. • Signalo ryšys gali neveikti, jei patalpoje yra elektrinio starterio tipo fluorescencinė lempa (pvz., inverterio tipo lempa). Jei taip yra, pasitarkite su pardavėju. • Nuotolinis valdiklis gali netinkamai veikti, jei siūstuvą veikia tiesioginiai saulės spinduliai.
LCD blankus, neveikia arba rodo padrikai.	<input checked="" type="checkbox"/> <ul style="list-style-type: none"> • Gali būti išsekusios baterijos. Pakeiskite abi baterijas naujomis AAA.LR03 (šarminėmis) baterijomis. Išsamiau žr. "Parengimas prieš eksploatavimą". ▶9 psl.
Pradedama veikti kiti elektros prietaisai.	<input checked="" type="checkbox"/> <ul style="list-style-type: none"> • Jei nuotolinis valdiklis įjungia kitus elektros prietaisus, padėkite juos atokiau arba pasikonsultuokite su pardavėju.

Oras turi kvapą

Ivykis	Aprašas / ką tikrinti
Oro kondicionierius skleidžia kvapą.	<input checked="" type="checkbox"/> <ul style="list-style-type: none"> • Su oro srautu skleidžiamas patalpos kvapas, kurį sugėrė įrenginys. Rekomenduojame atlikti patalpose naudojamo įrenginio valymą. Pasitarkite su pardavėju.

Kita

Ivykis	Aprašas / ką tikrinti
Eksplotavimo metu oro kondicionierius staiga ima keistai veikti.	<input type="checkbox"/> <ul style="list-style-type: none"> • Oro kondicionieriaus veikimas gali sutrikti dėl žaibo arba radijo. Jei oro kondicionieriaus veikimas sutriko, išjunkite maitinimą pertraukikliu ir iš naujo įjunkite veikimą nuotoliniu valdikliu.

Pastabos apie veikimo sąlygas

- Jei toliau eksploatuojama esant kitoms nei lentelėje išvardytos sąlygos,
 - Saugos įrenginys gali suveikti it sustabdyti veikimą.
 - Kai pasirinktas režimas AUŠINIMAS arba SAUSINIMAS, ant patalpose naudojamo įrenginio gali susidaryti kondensato, kuris gali lašėti.

Režimas	Veikimo sąlygos
AUŠINIMAS / SAUSINIMAS	Lauko temperatūra: -10 – 46°C Patalpos temperatūra: 18 – 32°C Patalpos drėgmė: 80% maks.
ŠILDYMAS	Lauko temperatūra: -15 – 24°C Patalpos temperatūra: 10 – 30°C

Trikčių šalinimas

■ Nedelsdami skambinkite techninės priežiūros specialistams

ĮSPĖJIMAS

Kai veikimas tampa nenormalus (pvz., atsiranda degėsių kvapas), nutraukite veikimą ir išjunkite pertraukiklį.

- Jei įrenginys toliau veiks esant nenormaliai sąlygai, gali kilti trikčių ir elektros smūgio ar gaisro pavojus.
- Kreipkitės į parduotuvės, kurioje įsigijote oro kondicionierių, techninės priežiūros specialistus.

Nemėginkite taisyti arba modifikuoti oro kondicionieriaus patys.

- Netinkamai atlikus darbus, gali kilti elektros smūgio arba gaisro pavojus.
- Kreipkitės į parduotuvės, kurioje įsigijote oro kondicionierių, techninės priežiūros specialistus.

Pastebėję vieną iš šių požymių, nedelsdami skambinkite techninės priežiūros specialistams.

- Maitinimo laidas nenormaliai karštas arba pažeistas.
- Veikimo metu girdimas nenormalus garsas.
- Apsauginis pertraukiklis, saugiklis arba įžeminimo pertraukiklis dažnai nutraukia veikimą.
- Jungiklis arba mygtukas dažnai neveikia tinkamai.
- Yra degėsių kvapas.
- Iš patalpose naudojamo įrenginio varva vanduo.

Išjunkite pertraukiklį ir skambinkite techninės priežiūros specialistams.



■ Po energijos tiekimo trikties

- Oro kondicionieriaus veikimas automatiškai atnaujinimas maždaug po 3 minučių. Tiesiog turėtumėte šiek tiek palaukti.

■ Žaibas

- Jei yra tikimybė, kad netoliese įvyks žaibo iškrova, sustabdykite veikimą ir išjunkite pertraukiklį, kad apsaugotumėte sistemą.

■ Išmetimo reikalavimai



Jūsų įrenginys ir su valdikliu pateikiamos baterijos pažymėtos šiuo simboliu. Šis simbolis reiškia, kad elektros ir elektronikos gaminiai bei baterijos neturi būti maišomi su nerūšiuotomis buitinėmis atliekomis. Ant baterijų po simboliu gali būti išspausdintas cheminis simbolis. Šis cheminis simbolis reiškia, kad baterijos sudėtyje yra sunkiojo metalo, kurio koncentracija viršija tam tikrą nustatytą reikšmę. Galimi cheminiai simboliai:

- Pb: švinas (>0,004%)

Nebandykite išmontuoti sistemos patys: išmontuoti sistemą, tvarkyti aušalą, tepalą ir kitas dalis turi kvalifikuotas montuotojas, laikydamasis taikomų vietos ir nacionalinių teisės aktų.

Įrenginius ir išseiktas baterijas reikia pristatyti į specialias pakartotinio panaudojimo, šiukšlių rūšiavimo ir utilizavimo įstaigas. Išmetę tinkamai padėsite išvengti neigiamų padarinių aplinkai ir žmogaus sveikatai.

Norėdami gauti daugiau informacijos, kreipkitės į montuotoją arba vietos valdžios instituciją. Išmontuoti įrenginį, tvarkyti aušalą, tepalą ir kitas dalis reikia laikantis taikomų vietos ir nacionalinių teisės aktų.

Trikčių šalinimas

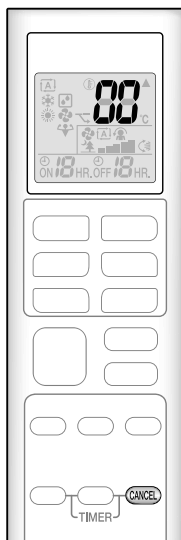

■ Gedimo nustatymas nuotoliniu valdikliu

- Nuotolinis valdiklis gali gauti atitinkamus klaidų kodus iš patalpose naudojamo įrenginio.

1. Kai **CANCEL laikoma nuspaudus maždaug 5 sekundes, temperatūros rodymo srityje mirksi "00".**

2. Paspauskite **CANCEL kelis kartus, kol pasigirs nuolatinis pypsėjimas.**

- Kodo žymė pasikeičia, kaip pavaizduota toliau, be to, girdimas ilgas pyptelėjimas.

	KODAS	REIKSMĖ
SISTEMA	00	ĮPRASTA
	UA	PATALPOSE-LAUKE NAUDOJAMO ĮRENGINIO DERINIO TRIKTIS
	U0	AUŠALO TRŪKUMAS
	U2	ĮTAMPOS KRITIMAS ARBA PAGRINDINĖS GRANDINĖS VIRŠĮTAMPIS
	U4	PERDAVIMO (TARP PATALPOSE IR LAUKE NAUDOJAMŲ ĮRENGINIŲ) TRIKTIS
PATALPOSE NAUDOJAMAS ĮRENGINYS	A1	PATALPOSE NAUDOJAMO PCB GEDIMAS
	A5	AUKŠTO SLĖGIO VALDIKLIS ARBA UŽŠALIMO SAUGIKLIS
	A6	VENTILIATORIAUS VARIKLIO TRIKTIS
	C4	SUGEDO ŠILUMOKAIČIO TEMPERATŪROS JUTIKLIS
	C9	SUGEDO ĮSIURBIMO ORO TEMPERATŪROS JUTIKLIS
LAUKE NAUDOJAMAS ĮRENGINYS	EA	AUŠINIMO-ŠILDYMO PERJUNGIMO KLaida
	E1	SPAUSDINTINĖS PLOKŠTĖS TRIKTIS
	E5	PALEISTA OL
	E6	NETINKAMA KOMPRESORIAUS PALEISTIS
	E7	PASTOVIOSIOS SROVĖS VENTILIATORIAUS VARIKLIO TRIKTIS
	E8	VIRŠSROVIO ĮVESTIS
	F3	AUKŠTOS TEMPERATŪROS IŠSKYRIMO VAMZDŽIO VALDYMAS
	F6	AUKŠTO SLĖGIO VALDYMAS (AUŠINANT)
	H0	JUTIKLIO TRIKTIS
	H6	VEIKIMAS SUSTABDYTAS DĖL PADĖTIES APTIKIMO JUTIKLIO TRIKTIES
	H8	PASTOVIOSIOS SROVĖS JUTIKLIO TRIKTIS
	H9	SUGEDO ĮSIURBIMO ORO TEMPERATŪROS JUTIKLIS
	J3	SUGEDO IŠSKYRIMO VAMZDŽIO TEMPERATŪROS JUTIKLIS
	J6	SUGEDO ŠILUMOKAIČIO TEMPERATŪROS JUTIKLIS
	L3	ELEKTRINIŲ DALIŲ ŠILDYMO TRIKTIS
	L4	INVERTERIO GRANDINĖS AUŠINTUVO AUKŠTA TEMPERATŪRA
L5	IŠVESTIES VIRŠSROVIS	
P4	SUGEDO INVERTERIO GRANDINĖS AUŠINTUVO TEMPERATŪROS JUTIKLIS	

PASTABA

- Trumpas pyptelėjimas rodo, kad kodai neatitinka.
- Norėdami atšaukti kodo rodyimą, palaikykite nuspaudę **CANCEL** maždaug 5 sekundes. Be to, kodas išnyksta pats, jei joki mygtukas nepaspaudžiamas 1 minutę.

Trikčių šalinimas

■ LAUKE NAUDOJAMO ĮRENGINIO PCB LED 2MXS serijos

ŽALIA	
ĮPRASTAS MIKROKOMPIUTERIO VEIKIMAS	
LED-A	DIAGNOZĖ
☼	ĮPRASTAS → PATIKRINKITE PATALPOJE NAUDOJAMĄ ĮRENGINĮ [1 PASTABA]
☼	MAITINIMO KLAIDA ARBA [2 PASTABA]
●	

ŽALIA	ŽYBSI ĮPRASTAI
☼	ĮJUNGTA
☼	ŽYBSI
●	IŠJUNGTA

PASTABA

- Išjunkite maitinimą ir vėl jį įjunkite. Jei LED vis dar žybsi, išorinio įrenginio PCB sugedusi.
- Diagnostiką pažymėta
- * Netaikyti kai kuriais atvejais. Informacijos žr. techninės priežiūros vadove.





DAIKIN INDUSTRIES CZECH REPUBLIC s.r.o.

U Nové Hospody 1/1155, 301 00 Plzeň Skvrňany, Czech Republic

DAIKIN EUROPE N.V.

Zandvoordestraat 300, B-8400 Oostende, Belgium