

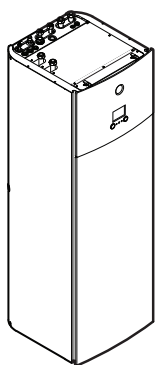

Eksplotavimo vadovas

Daikin Altherma 3 R F



EBVZ16S18D▲6V▼
EBVZ16S23D▲6V▼
EBVZ16S18D▲9W▼
EBVZ16S23D▲9W▼

▲ = A, B, C, ..., Z
▼ = , , 1, 2, 3, ..., 9

Eksplotavimo vadovas
Daikin Altherma 3 R F

Lietuvių

Turinys

1	Apie šį dokumentą	2
2	Naudotojo saugos nurodymai	3
2.1	Bendras	3
2.2	Saugaus eksploatavimo nurodymai	4
3	Apie sistemą	4
3.1	Įprasto sistemos maketo komponentai	4
4	Trumpasis vadovas	5
4.1	Vartotojo teisių lygmuo	5
4.2	Erdvės šildymas/vėsinimas	5
4.3	Buitinis karštas vanduo	6
5	Eksploatavimas	7
5.1	Vartotojo sąsaja: apžvalga	7
5.2	Meniu struktūra: vartotojo nustatymų apžvalga	8
5.3	Galimi ekranai: apžvalga	9
5.3.1	Pagrindinis ekranas	9
5.3.2	Pagrindinio meniu ekranas	10
5.3.3	Nuostačių ekranas	10
5.3.4	Išsamus ekranas su reikšmėmis	11
5.4	Veikimo ĮJUNGIMAS arba IŠJUNGIMAS	11
5.4.1	Vaizdinė indikacija	11
5.4.2	Kaip ĮJUNGTI arba IŠJUNGTI	11
5.5	Informacijos peržiūra	11
5.6	Erdvės šildymo/aušinimo valdymas	12
5.6.1	Erdvės režimo nustatymas	12
5.6.2	Pageidaujamos patalpos temperatūros keitimas	12
5.6.3	Pageidaujamos ištekiančio vandens temperatūros keitimas	12
5.7	Buitinio karšto vandens valdymas	13
5.7.1	Pašildymo režimas	13
5.7.2	Planinis režimas	13
5.7.3	Planinis + pašildymo režimas	13
5.7.4	DHW galingojo režimo naudojimas	13
5.8	Plano ekranas: pavyzdys	14
5.9	Nuo oro priklausoma kreivė	15
5.9.1	Kas yra nuo oro priklausoma kreivė?	15
5.9.2	2 taškų kreivė	16
5.9.3	Nuolydžio-poslinkio kreivė	16
5.9.4	Nuo oro priklausomų kreivių naudojimas	17
6	Energijos taupymo patarimai	18
7	Techninė priežiūra ir tvarkymas	18
7.1	Apžvalga: techninė priežiūra ir tvarkymas	18
8	Trikčių šalinimas	18
8.1	Pagalbos teksto iškvietimas gedimo atveju	18
8.2	Gedimų istorijos tikrinimas	19
8.3	Požymis: jaučiate, kad kambaryje per šalta (karšta)	19
8.4	Požymis: iš čiaupo teka per šaltas vanduo	19
8.5	Požymis: šiluminio siurblio gedimas	19
8.6	Simptomas: paruošta naudoti sistema gurguliuoja	20
9	Išmetimas	20
10	Žodynas	20
11	Montuotojo nustatymai: montuotojo pildomos lentelės	20
11.1	Sąrankos vediklis	20
11.2	Nustatymų meniu	20

1 Apie šį dokumentą



INFORMACIJA

Šis įrenginys atlieka tik šildymo funkciją. Todėl visi šiame dokumente esantys vėsinimo paminėjimai NETAIKOMI.

Dėkojame, kad įsigijote šį produktą. Prašome:

- Atidžiai perskaityti dokumentaciją prieš naudojantis vartotojo sąsaja, kad viskas veiktų tinkamai.
- Paprašyti montuotojo informuoti apie nustatymus, kuriuos jis naudojo konfigūruodamas sistemą. Patikrinti, ar montuotojas užpildė nustatymų lenteles. Jei NE, paprašykite jas užpildyti.
- Saugokite dokumentaciją, kad galėtumėte pasinaudoti vėliau.

Tikslinė auditorija

Galutiniai vartotojai

Dokumentacijos rinkinys

Šis dokumentas yra dokumentacijos rinkinio dalis. Rinkinį sudaro:

- Bendrosios atsargumo priemonės:**
 - Saugos instrukcijos, kurias turite perskaityti prieš montuodami
 - Formatas: popierinis (vidaus įrenginio dėžėje)
- Eksploatavimo vadovas:**
 - Trumpas bazinio naudojimo vadovas
 - Formatas: popierinis (vidaus įrenginio dėžėje)
- Vartotojo informacinis vadovas:**
 - Išsamios bazinio ir pažangesnio naudojimo instrukcijos ir papildoma informacija
 - Formatas: skaitmeniniai failai puslapyje <https://www.daikin.eu>. Norėdami rasti savo modelį, naudokite paieškos funkciją 🔍.
- Montavimo vadovas – lauko įrenginys:**
 - Montavimo instrukcijos
 - Formatas: popierinis (lauko įrenginio dėžėje)
- Montavimo vadovas – vidaus įrenginys:**
 - Montavimo instrukcijos
 - Formatas: popierinis (vidaus įrenginio dėžėje)
- Montuotojo informacinis vadovas:**
 - Pasiruošimas montuoti, gera praktika, baziniai duomenys, ...
 - Formatas: skaitmeniniai failai puslapyje <https://www.daikin.eu>. Norėdami rasti savo modelį, naudokite paieškos funkciją 🔍.
- Papildomos įrangos priedų knyga:**
 - Papildoma informacija apie papildomos įrangos montavimą
 - Formatas: popierinis (vidaus įrenginio dėžėje) + skaitmeniniai failai svetainėje <https://www.daikin.eu>. Norėdami rasti savo modelį, naudokite paieškos funkciją 🔍.

Naujausių pateiktos dokumentacijos redakcijų galite rasti regioninėje Daikin interneto svetainėje arba kreipkitės į savo montuotoją.

Originali dokumentacija yra anglų kalba. Dokumentai visomis kitomis kalbomis yra vertimai.

Programėlė ONECTA



Jei jūsų montuotojas nustatė, galite naudoti programėlę ONECTA savo sistemos būsenai kontroliuoti ir stebėti. Daugiau informacijos žr.:

<http://www.onlinecontroller.daikineurope.com/>



Numeriai





Elementų numeriai (pavyzdžiui: [4.3]) padės susiorientuoti vartotojo sąsajos meniu struktūroje.

1	Kaip įjungti naršymo kelią: pagrindiniame ekrane arba pagrindinio meniu ekrane paspauskite pagalbos mygtuką. Ekranu viršutiniame kairiajame kampe rodomas naršymo kelias.	?
2	Kaip išjungti naršymo kelią: dar kartą paspauskite pagalbos mygtuką.	?

Šiame dokumente taip pat naudojamas šis naršymo kelias. Pavyzdys:

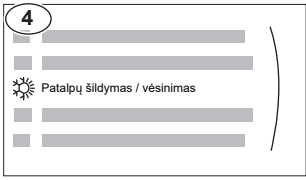
1	Eikite į [4.3]: Patalpų šildymas / vėsinimas > Veikimo diapazonas.	
---	--	---

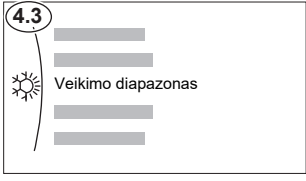
Tai reiškia:

1	Pradėkite nuo pagrindinio ekrano ir sukdami kairįjį reguliatorių eikite į Patalpų šildymas / vėsinimas.	
		
2	Paspaudę kairįjį reguliatorių įeikite į submeniu.	
3	Sukdami kairįjį reguliatorių eikite į Veikimo diapazonas.	
		
4	Paspaudę kairįjį reguliatorių įeikite į submeniu.	

2 Naudotojo saugos nurodymai

Visada laikykitės toliau pateiktų saugos nurodymų ir taisyklių.

2.1 Bendras

ĮSPĖJIMAS

Jei NEŽINOTE, kaip eksploatuoti įrenginį, kreipkitės į montuotoją.

ĮSPĖJIMAS

Šį prietaisą gali naudoti ne jaunesni nei 8 metų vaikai ir mažesnių fizinių, juslinių ar protinių gebėjimų arba reikiamos patirties ir žinių neturintys žmonės, jeigu juos prižiūri ar su saugiu prietaiso naudojimu susijusių

nurodymų pateikia už saugumą atsakingas asmuo ir jie supranta galimus pavojus.

Vaikams NEGALIMA žaisti su šiuo prietaisu.

Vaikams NEGALIMA valyti ir atlikti techninės priežiūros neprižiūrimiems suaugusiojo.

ĮSPĖJIMAS

Norėdami išvengti elektros smūgio arba gaisro:

- NEPLAUKITE įrenginio.
- NEVALDYKITE įrenginio šlapiomis rankomis.
- Ant įrenginio viršaus NEDĖKITE jokių objektų su vandeniu.

ATSARGIAI

- Ant įrenginio viršaus NEDĖKITE jokių objektų ar įrangos.
- NELIPKITE ant įrenginio, ant jo NESĖDĖKITE ar NESTOVĖKITE.

- Įrenginiai pažymėti šiuo simboliu:



Tai reiškia, kad elektriniai ar elektroniniai gaminiai NETURI būti išmetami kartu su buitėmis atliekomis. NEBANDYKITE išmontuoti sistemos patys: išmontuoti sistemą, tvarkyti šaltnešį, alyvą ir kitas dalis TURI įgaliotasis montuotojas, LAIKYDAMASIS galiojančių teisės aktų.

Įrenginius REIKIA pristatyti į specializuotą pakartotinio panaudojimo, perdirbimo ir utilizavimo įstaigą. Jei šį gaminį utilizuosite tinkamai, padėsite išvengti neigiamų padarinių aplinkai ir žmogaus sveikatai. Dėl papildomos informacijos susisiekite su savo vietos savivaldybe.

- Baterijos žymimos šiuo simboliu:



Tai reiškia, kad baterijos NEGALI būti išmetamos kartu su komunalinėmis atliekomis. Jei po simboliu išspausdintas cheminis simbolis, jis reiškia, kad baterijų sudėtyje yra sunkiojo metalo, kurio kiekis viršija tam tikrą koncentraciją.

Galimi cheminiai simboliai: Pb: švinas (>0,004%).

Išeikvotas baterijas REIKIA pristatyti į specialią pakartotinio panaudojimo įstaigą. Jei išeikvotas baterijas išmesite tinkamai, padėsite išvengti neigiamų padarinių aplinkai ir žmogaus sveikatai.

3 Apie sistemą

2.2 Saugaus eksploatavimo nurodymai



ĮSPĖJIMAS! ŠIEK TIEK LIEPSNI MEDŽIAGA

Įrenginyje esantis aušalas yra šiek tiek degus.



ĮSPĖJIMAS

Prietaisas turi būti laikomas taip, kad nebūtų mechaniškai pažeistas, gerai vėdinamoje patalpoje, kurioje nėra pastoviai veikiančių uždegimo šaltinių (pvz., atviros liepsnos, eksploatuojamo dujų prietaiso ar eksploatuojamo elektrinio šildytuvo).



ĮSPĖJIMAS

- **NEGALIMA** pradurti ar deginti aušalo ciklo dalių.
- Atitirpinimo procesui paspartinti **NEGALIMA** naudoti valomųjų medžiagų ar priemonių, kurių nerekomendavo gamintojas.
- Žinotina, kad sistemoje esantis aušalas yra bekvapis.





ĮSPĖJIMAS

- Įrenginyje esantis aušalas yra šiek tiek degus, bet paprastai nuotėkio **NEBŪNA**. Jei patalpoje išteka aušalas, jam kontaktuojant su degikliu, šildytuvo ar viryklės ugnimi gali kilti gaisras arba susidaryti kenksmingos dujos.
- **IŠJUNKITE** visus degančius šildymo prietaisus, išvėdinkite patalpą ir susisiekite su pardavėju, iš kurio įsigijote įrenginį.
- **NENAUDOKITE** įrenginio, kol techninės priežiūros specialistas nepatvirtino, kad sistemos dalis, iš kurios ištekėjo aušalas, yra sutaisyta.



ĮSPĖJIMAS

Oro išleidimas iš šildymo įrenginių arba rinktuvų. Prieš išleidami orą iš šildymo įrenginių arba rinktuvų,

patikrinkite, ar vartotojo sąsajos pagrindiniame ekrane rodoma  arba .

- Jei nerodoma, orą galima išleisti nedelsiant.
- Jei rodoma, užtikrinkite, kad patalpa, kurioje ketinate išleisti orą, būtų gerai vėdinama. **Priežastis:** į vandens sistemą galėjo būti patekę aušalo, todėl išleidžiant orą iš šildymo įrenginių arba rinktuvų jo gali patekti į patalpą.

3 Apie sistemą

Sistemos funkcijos priklauso nuo jos schemas:

- erdvės šildymas;
- Erdvės aušinimas
- buitinio karšto vandens gamyba.



INFORMACIJA

Šis įrenginys atlieka tik šildymo funkciją. Todėl visi šiame dokumente esantys vėsinimo paminėjimai **NETAIKOMI**.



INFORMACIJA

Jei pagrindinėje zonoje įrengtas grindinis šildymas, tada vėsinimo režimu pagrindinėje zonoje gali būti vykdomas tik atgaivinimas. Tikro vėsinimo vykdyti **NELEIDŽIAMA**.

3.1 Įprasto sistemos maketo komponentai

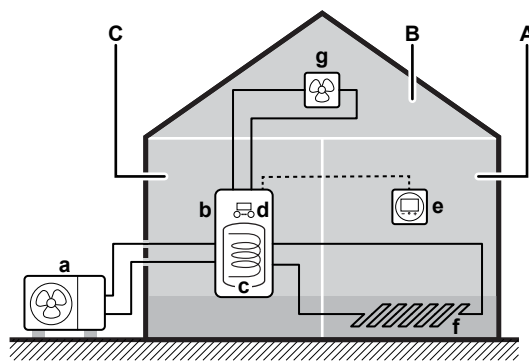

- A** Pagrindinė zona. **Pavyzdys:** svetainė.
- B** Papildoma zona. **Pavyzdys:** miegamasis.
- C** Technikos patalpa. **Pavyzdys:** garažas.
- a** Lauko įrenginio šiluminis siurblys
- b** Vidaus įrenginio šiluminis siurblys
- c** Buitinio karšto vandens (BKV) katilas
- d** Vidaus įrenginio vartotojo sąsaja
- e** Speciali žmogaus komforto sąsaja (BRC1HHDA naudojama kaip patalpos termostatas)
- f** Grindinis šildymas
- g** Radiatoriai, šiluminio siurblio konvektoriai arba ventiliatoriaus spiralės

4 Trumpasis vadovas

4.1 Vartotojo teisių lygmuo

Meniu struktūroje galimos peržiūrėti ir keisti informacijos kiekis priklauso nuo vartotojo teisių lygio:

- Vartotojas: standartinis režimas
- Patyręs vartotojas: rodoma ir leidžiama keisti daugiau informacijos

Vartotojo teisių lygio keitimas

1	Eikite į [B]: Vartotojo profilis.	
2	Įveskite taikytiną vartotojo teisių lygio PIN kodą.	—
	<ul style="list-style-type: none"> • Pereikite per skaitmenų sąrašą ir pakeiskite pasirinktą skaitmenį. • Žymeklį perkeltkite iš kairės į dešinę. • Patvirtinkite PIN kodą ir tęskite. 	

Vartotojo PIN kodas

Vartotojas PIN kodas yra **0000**.



Patyrusio vartotojo PIN kodas

Patyręs vartotojas PIN kodas yra **1234**. Dabar vartotojui matomi papildomi meniu elementai.



4.2 Erdvės šildymas/vėsinimas

Erdvės šildymo/vėsinimo režimo ĮJUNGIMAS arba IŠJUNGIMAS



PRANEŠIMAS

Patalpos apsauga nuo šalčio. Net jei IŠJUNGSITE šildymo/vėsinimo režimą ([C.2]: Eksploatavimas > Patalpų šildymas / vėsinimas), patalpos apsauga nuo šalčio, jei ji įjungta, vis dar galės įsijungti. Tačiau ištekancio vandens temperatūros valdikliui ir išorinio patalpos termostato valdikliui apsauga NEGARANTUOJAMA.

1	Eikite į [C.2]: Eksploatavimas > Patalpų šildymas / vėsinimas.	

2	Nustatykite veikimą į Įjungta arba Išjungta.	
---	--	--

Pageidaujamos patalpos temperatūros keitimas

Valdydami patalpos temperatūrą, galite patalpos temperatūros nuostačių ekrane nuskaityti ir nustatyti norimą patalpos temperatūrą.

1	Eikite į [1]: Patalpa.	
2	Nustatykite pageidaujamą patalpos temperatūrą.	
	<p>a Faktinė patalpos temperatūra b Pageidaujama patalpos temperatūra</p>	

Pageidaujamos ištekancio vandens temperatūros keitimas

Ištekancio vandens temperatūros nuostačių ekrane galite nuskaityti ir nustatyti norimą ištekancio vandens temperatūrą.

1	Eikite į [2]: Pagrindinė zona arba [3]: Papildoma zona.	
2	Nustatykite norimą ištekancio vandens temperatūrą.	
	 <p>a Faktinė ištekancio vandens temperatūra b Pageidaujama ištekancio vandens temperatūra</p>	

4 Trumpasis vadovas

Kaip pakeisti nuo oro priklausomą kreivę erdvės šildymo/vėsinimo zonoje

1 Eikite į atitinkamą zoną:

Zona	Eikite į ...
Pagrindinė zona – šildymas	[2.5] Pagrindinė zona > Šildymo NOP kreivė
Pagrindinė zona – vėsinimas	[2.6] Pagrindinė zona > Vėsinimo NOP kreivė
Papildoma zona – šildymas	[3.5] Papildoma zona > Šildymo NOP kreivė
Papildoma zona – vėsinimas	[3.6] Papildoma zona > Vėsinimo NOP kreivė

2 Pakeiskite nuo oro priklausomą kreivę.

Yra 2 NOP kreivių tipai: **nuolydžio-poslinkio kreivė** (numatytoji) ir **2 taškų kreivė**. Prireikus, tipą galima pakeisti [2.E] Pagrindinė zona > PNO kreivės tipas. Kreivių koregavimo būdas priklauso nuo tipo.

Nuolydžio-poslinkio kreivė

Nuolydis. Pakeitus nuolydį, nauja pageidaujama temperatūra X1 taške netolygiai didesnė negu pageidaujama temperatūra X2 taške.

Poslinkis. Pakeitus poslinkį, nauja pageidaujama temperatūra X1 taške tolygiai didesnė kaip ir pageidaujama temperatūra X2 taške.

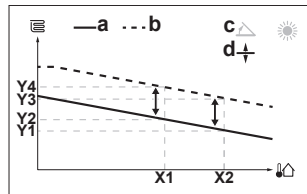
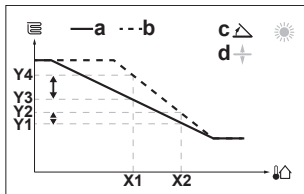

- X1, X2 Lauko aplinkos temperatūra
 Y1~Y4 Pageidaujama ištekancio vandens temperatūra
 a NOP kreivė prieš pakeitimus
 b NOP kreivė po pakeitimų
 c Nuolydis
 d Poslinkis

Galimi veiksmai ekrane	
	Pasirenkamas nuolydis arba poslinkis.
	Padidinamas arba sumažinamas nuolydis arba poslinkis.
	Kai pasirinktas nuolydis: nustatomas nuolydis ir pereinama prie poslinkio. Kai pasirinktas poslinkis: nustatomas poslinkis.
	Patvirtinami pakeitimai ir grįžtama į submeniu.

2 taškų kreivė

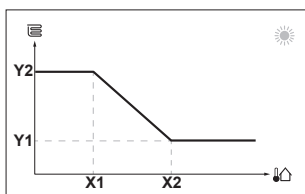

- X1, X2 Lauko aplinkos temperatūra
 Y1, Y2 Pageidaujama ištekancio vandens temperatūra

Galimi veiksmai ekrane	
	Eiti per temperatūros reikšmes.
	Pakeisti temperatūrą.
	Pereiti prie kitos temperatūros.
	Patvirtinti pakeitimus ir tęsti.

Daugiau informacijos

Daugiau informacijos taip pat žr.:

- "5.4 Veikimo [JUNGIMAS arba IŠJUNGIMAS]" ▶ 11
- "5.6 Erdvės šildymo/aušinimo valdymas" ▶ 12
- "5.8 Plano ekranas: pavyzdys" ▶ 14
- "5.9 Nuo oro priklausoma kreivė" ▶ 15
- Vartotojo informacinis vadovas

4.3 Buitinis karštas vanduo

Katilo šildymo režimo [JUNGIMAS arba IŠJUNGIMAS]



PRANEŠIMAS

Dezinfekavimo režimas. Net jei IŠJUNGĖTE katilo šildymo režimą ([C.3]: Eksploatavimas > Katilas), dezinfekavimo režimas veiks toliau. Tačiau jį IŠJUNGUS veikiant dezinfekacijai, įvyksta AH klaida.

1 Eikite į [C.3]: Eksploatavimas > Katilas.	
2 Nustatykite veikimą į Įjungta arba Išjungta.	

Kaip pakeisti katilo temperatūros nustatymą

Tik pašildymas režimu katilo temperatūros nuostacių ekrane galite peržiūrėti ir nustatyti norimą buitinio karšto vandens temperatūrą.

1 Eikite į [5]: Katilas.	
2 Pakoreguokite buitinio karšto vandens temperatūrą.	
<p>a Faktinė buitinio karšto vandens temperatūra b Pageidaujama buitinio karšto vandens temperatūra</p>	

Kitų režimų atveju nuostacių ekraną galima tik peržiūrėti, bet ne keisti. Vietoje to galima keisti šiuos nustatymus: Komforto nuostatis [5.2], Ekonomijos nuostatis [5.3] ir Pašildymo nuostatis [5.4].



INFORMACIJA

Tais atvejais, kai numatomas labai nedidelis DHW suvartojimas arba jo visai nesuvaldoma, naudojant Tik pašildymas režimą ir nustatius $\leq 45^{\circ}\text{C}$ katilo temperatūrą, DHW temperatūra gali būti žemesnė nei numatoma. Tokiais atvejais rekomenduojama persijungti į vieną iš šių režimų:

- Tik grafikas
- Grafikas + pašildymas

Daugiau informacijos

Daugiau informacijos taip pat žr.:

- "5.4 Veikimo [JUNGIMAS arba IŠJUNGIMAS]" ▶ 11]
- "5.7 Buitinio karšto vandens valdymas" ▶ 13]
- "5.8 Plano ekranas: pavyzdys" ▶ 14]
- Vartotojo informacinis vadovas

5 Eksploatavimas



INFORMACIJA

Šis įrenginys atlieka tik šildymo funkciją. Todėl visi šiame dokumente esantys vėsinimo paminėjimai NETAIKOMI.

5.1 Vartotojo sąsaja: apžvalga

Vartotojo sąsają sudaro šie komponentai:

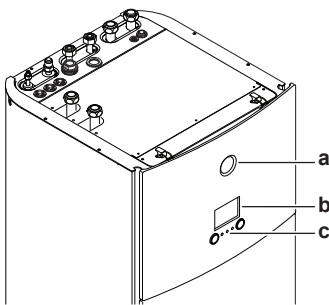

- a Būsenos indikatorius
- b LCD ekranas
- c Regulatoriai ir mygtukai

Būsenos indikatorius

Būsenos indikatoriaus LED diodai įsižiebia arba mirksi, rodydami įrenginio veikimo režimą.

LED diodas	Režimas	Aprašas
Mirksi mėlynai	Parengtis	Įrenginys neveikia.
Pastoviai šviečia mėlynai	Eksploatavimas	Įrenginys veikia.
Mirksi raudonai	Gedimas	Įvyko gedimas. Išsamiau žr. "8.1 Pagalbos teksto iškvietimas gedimo atveju" ▶ 18].

LCD ekranas

LCD ekranas turi miego funkciją. Praėjus 15 min. neveikos už vartotojo sąsają ekranas patamsėja. Paspaudus bet kokį mygtuką ar pasukus bet kokį reguliatorių, ekranas atsibunda.

Regulatoriai ir mygtukai

Regulatoriai ir mygtukai naudojami:

- Naršyti po LCD ekrano langus, meniu ir nuostatas
- Reikšmės nustatyti

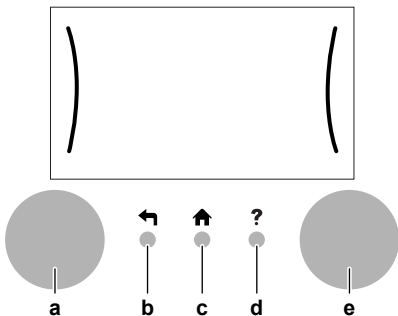

Punktas	Aprašas
a Kairysis reguliatorius	Kai galima naudoti kairįjį reguliatorių, LCD ekrane rodomas lankas kairėje pusėje. <ul style="list-style-type: none"> ☺☺☺☺☺: pasukite, tada paspauskite kairįjį reguliatorių. Naršoma po meniu struktūrą. ☺☺☺☺☺: pasukite kairįjį reguliatorių. Pasirenkamas meniu elementas. ☺☺☺☺☺: paspauskite kairįjį reguliatorių. Patvirtinamas pasirinkimas arba pereinama į submeniu.
b Mygtukas Atgal	⬅️: paspaudus pereinama 1 veiksmu atgal meniu struktūroje.
c Pagrindinio ekrano mygtukas	⬆️: paspaudus grįžtama į pagrindinį ekraną.
d Pagalbos mygtukas	?: paspaudus rodomas pagalbos tekstas, susijęs su esamu puslapiu (jei yra).
e Dešinysis reguliatorius	Kai galima naudoti dešinįjį reguliatorių, LCD ekrane rodomas lankas dešinėje pusėje. <ul style="list-style-type: none"> ☺☺☺☺☺: pasukite, tada paspauskite dešinįjį reguliatorių. Pakeičiamas reikšmė arba nuostata, rodoma dešinėje ekrano pusėje. ☺☺☺☺☺: pasukite dešinįjį reguliatorių. Naršoma po galimas reikšmes ir nuostatas. ☺☺☺☺☺: paspauskite dešinįjį reguliatorių. Patvirtinamas pasirinkimas ir pereinama prie kito meniu elemento.

5 Eksploatavimas

5.2 Meniu struktūra: vartotojo nustatymų apžvalga

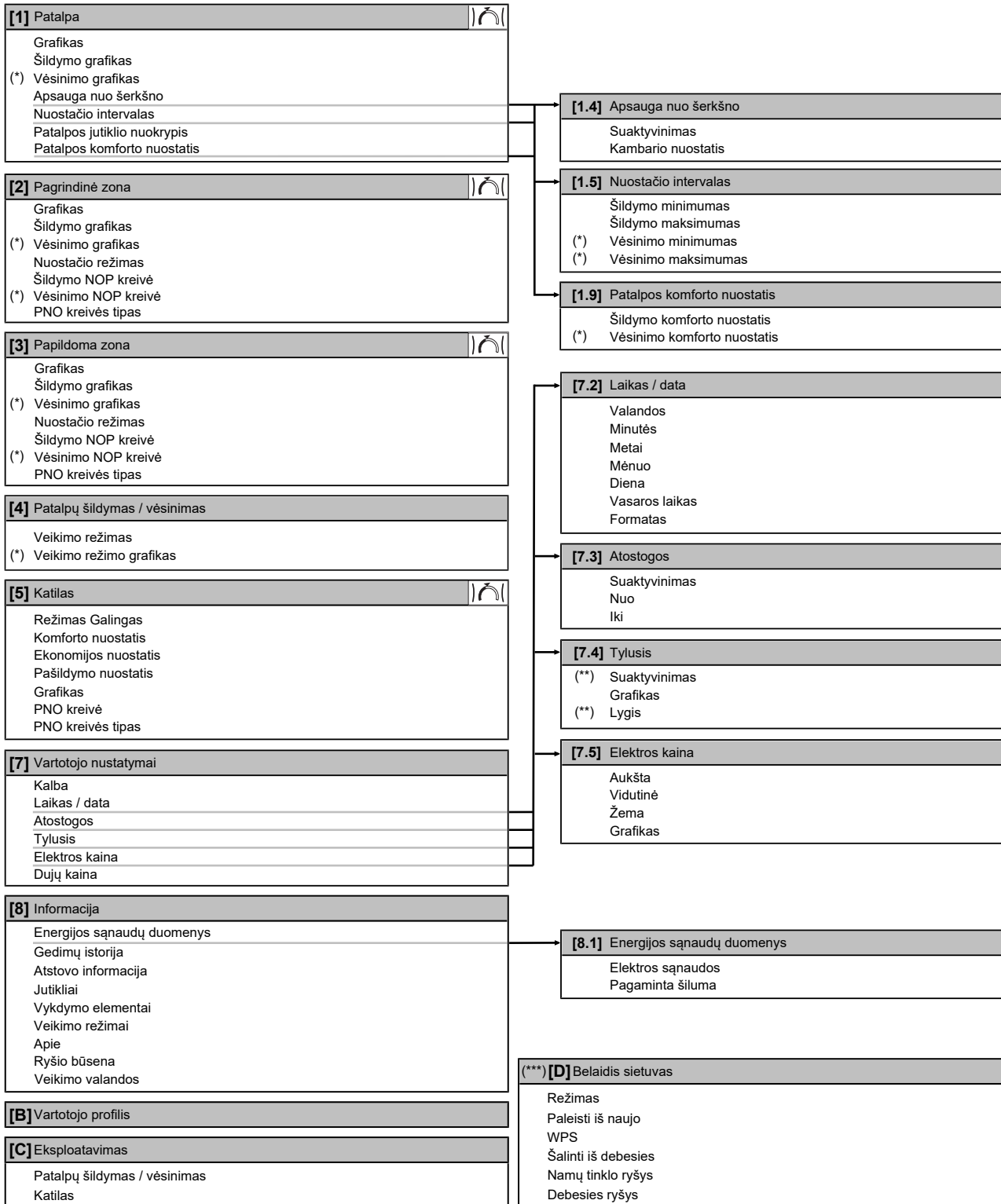

Nuostačių ekranas

(*) Taikoma tik modeliams, kuriais galima vėsinti

(**) Prieiga suteikta tik montuotojui

(***) Taikoma, tik jei sumontuotas WLAN



INFORMACIJA

Atsižvelgiant į pasirinktus montuotojo nustatymus ir įrenginio tipą, nustatymai bus matomi/nematomi.

5.3 Galimi ekranai: apžvalga

Dažniausi ekranai yra šie:

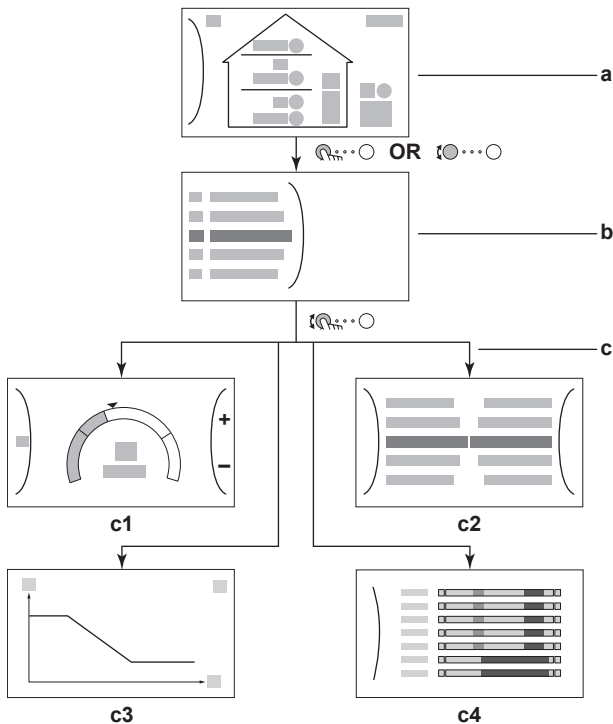

- a Pagrindinis ekranas
- b Pagrindinio meniu ekranas
- c Antriniai ekranai:
 - c1: nuostačių ekranas
 - c2: išsamus ekranas su reikšmėmis
 - c3: ekranas su nuo oro priklausoma kreive
 - c4: ekranas su planu

5.3.1 Pagrindinis ekranas

Paspaudus mygtuką grįžtama atgal į pagrindinį ekraną. Pamatysite įrenginio konfigūracijos ir patalpos bei nustatytų temperatūrų apžvalgą. Pagrindiniame ekrane matomi tik simboliai, taikytini jūsų konfigūracijai.

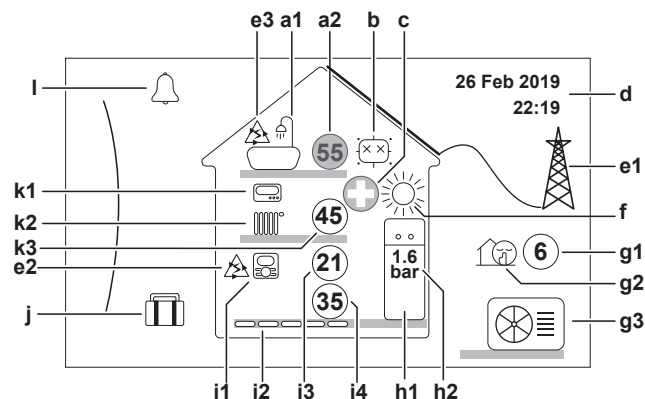

Galimi veiksmai ekrane	
	Eiti per pagrindinio meniu sąrašą.
	Pereiti į pagrindinio meniu ekraną.
	Įjungti/išjungti naršymo kelią.

Punktas	Aprašas
a	Buitinis karštas vanduo
a1	Buitinis karštas vanduo
a2	Išmatuota katilo temperatūra ^(a)

Punktas	Aprašas
b	Dezinfekcija / galingasis
	Veikia dezinfekcijos režimas
	Veikia galingas režimas
c	Avarinė situacija
	Šiluminio siurblio gedimas, o sistema veikia Avarinė situacija režimu arba šiluminis siurblys priverstinai išjungtas.
d	Esama data ir laikas
e	Pažangioji energija
e1	Pažangioji energija gaunama iš saulės baterijų arba pažangiojo tinklo.
e2	Pažangioji energija šiuo metu naudojama erdvės šildymui.
e3	Pažangioji energija šiuo metu naudojama buitiniam karštam vandeniui ruošti.
f	Erdvės režimas
	Vėsinimas
	Šildymas
g	Lauko / tylusis režimas
g1	Išmatuota lauko temperatūra ^(a)
g2	Veikia tylusis režimas
g3	Lauko įrenginys
h	Vidaus įrenginys / buitinio karšto vandens katilas
h1	Ant grindų statomas vidaus įrenginys su integruotu katilu
	Ant sienos montuojamas vidaus įrenginys
	Ant sienos montuojamas vidaus įrenginys su atskiru katilu
h2	Vandens slėgis
i	Pagrindinė zona
i1	Sumontuoto patalpos termostato tipas: <ul style="list-style-type: none"> Įrenginio veikimą lemia aplinkos temperatūra, kurią nurodo speciali žmogaus komforto sąsaja (BRC1HHDA naudojama kaip patalpos termostatas). Įrenginio veikimą lemia išorinis patalpos termostatas (laidinis arba belaidis). — Nesumontuotas ir nenustatytas joks patalpos termostatas. Įrenginio veikimą lemia ištekancio vandens temperatūra, nepriklausomai nuo esamos patalpos temperatūros ir (arba) patalpos šildymo poreikio.
i2	Sumontuoto šildymo įrenginio tipas: <ul style="list-style-type: none"> Grindinis šildymas Ventiliatorinis konvektorius Radiatorius
i3	Išmatuota patalpos temperatūra ^(a)
i4	Ištekancio vandens temperatūros nuostatis ^(a)
j	Atostogų režimas
	Veikia atostogų režimas

5 Eksploatavimas

Punktas	Aprašas
k	Papildoma zona
k1	Sumontuoto patalpos termostato tipas:
	Įrenginio veikimą lemia išorinis patalpos termostatas (laidinis arba belaidis).
—	Nesumontuotas ir nenusąstytas joks patalpos termostatas. Įrenginio veikimą lemia ištekancio vandens temperatūra, nepriklausomai nuo esamos patalpos temperatūros ir (arba) patalpos šildymo poreikio.
k2	Sumontuoto šildymo įrenginio tipas:
	Grindinis šildymas
	Ventiliatorinis konvektorius
	Radiatorius
k3	45 Ištekančio vandens temperatūros nuostatis ^(a)
I	Gedimas
	Įvyko gedimas.
	Išsamiau žr. "8.1 Pagalbos teksto iškvietimas gedimo atveju" ▶ 18].

^(a) Jei atitinkamas režimas (pvz., erdvės šildymas) neaktyvus, apskritimas rodomas pilkai.

5.3.2 Pagrindinio meniu ekranas

Pradėkite nuo pagrindinio ekrano ir spausdami (☰) arba sukdamai (⌚) kairįjį reguliatorių atidarykite pagrindinio meniu ekraną. Iš pagrindinio meniu galima patekti į skirtingus nustatymo ekranus ir submeniu.

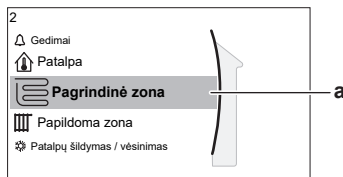

a Pasirinktas submeniu

Galimi veiksmai ekrane	
	Eiti per sąrašą.
	Įeiti į submeniu.
?	Įjungti/išjungti naršymo kelią.

Submeniu	Aprašas
[0]	Gedimai Apribojimas: Rodoma tik įvykus klaidai. Išsamiau žr. "8.1 Pagalbos teksto iškvietimas gedimo atveju" ▶ 18].
[1]	Patalpa Apribojimas: Rodoma, tik jei vidaus įrenginį valdo speciali žmogaus komforto sąsaja (BRC1HHDA naudojama kaip patalpos termostatas). Nustatoma patalpos temperatūra.
[2]	Pagrindinė zona Rodomas atitinkamas jūsų pagrindinės zonos šildymo įrenginio tipo simbolis. Nustatoma pagrindinės zonos ištekancio vandens temperatūra.
[3]	Papildoma zona Apribojimas: Rodoma, tik jei yra dvi ištekancio vandens temperatūros zonos. Rodomas atitinkamas jūsų papildomos zonos šildymo įrenginio tipo simbolis. Nustatoma papildomos zonos (jei ji yra) ištekancio vandens temperatūra.

Submeniu	Aprašas
[4]	Patalpų šildymas / vėsinimas Rodomas atitinkamas jūsų įrenginio simbolis. Įrenginys perjungiamas į šildymo arba vėsinimo režimą. Tik šildančiuose modeliuose režimo pakeisti negalima.
[5]	Katilas Nustatoma buitinio karšto vandens katilo temperatūra.
[7]	Vartotojo nustatymai Prieiga prie vartotojo nustatymų, pvz., atostogų režimo arba tylojo režimo.
[8]	Informacija Rodoma data ir informacija apie vidaus įrenginį.
[9]	Montuotojo nustatymai Apribojimas: Tik montuotojui. Prieiga prie išplėstinių nustatymų.
[A]	Eksploatavimo pradžia Apribojimas: Tik montuotojui. Atliekami bandymai ir techninė priežiūra.
[B]	Vartotojo profilis Pakeičiamas aktyvus vartotojo profilis.
[C]	Eksploatavimas Įjungiami arba išjungiami šildymo/vėsinimo funkcija bei buitinio karšto vandens ruošas.
[D]	Belaidis sietuvas Apribojimas: Rodoma, tik jei įdiegtas belaidis LAN (WLAN). Yra nustatymų, kurių reikia konfigūruojant ONECTA programėlę.

5.3.3 Nuostačių ekranas

Nuostačių ekranas rodomas ekranams, apibūdinantiems sistemos komponentus, kuriems būtina nuostačio reikšmė.

Pavyzdžiai

[1] Patalpos temperatūros ekranas

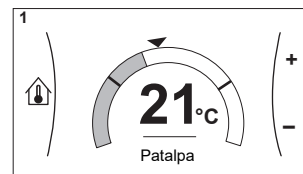

[2] Pagrindinės zonos ekranas

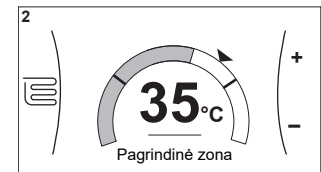

[3] Papildomos zonos ekranas

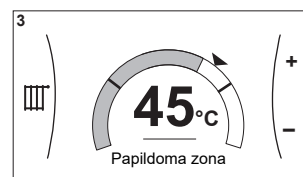

[5] Katilo temperatūros ekranas

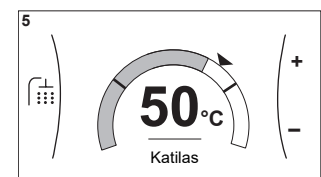

Paiškinimas

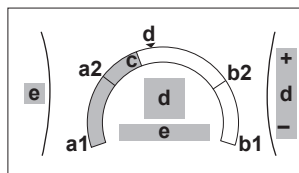

Galimi veiksmai ekrane	
	Eiti per submeniu sąrašą.
	Eiti į submeniu.
	Nustatyti ir automatiškai pritaikyti norimą temperatūrą.

Punktas	Aprašas	
Apatinė temperatūros riba	a1	Fiksuota įrenginio
	a2	Apribota montuotojo
Viršutinė temperatūros riba	b1	Fiksuota įrenginio
	b2	Apribota montuotojo
Esama temperatūra	c	Išmatuota įrenginio
Pageidaujama temperatūra	d	Sukti dešiniąjį reguliatorių norint padidinti/sumažinti.
Submeniu	e	Sukti arba paspausti kairiųjų reguliatorių norint pereiti į submeniu.

5.3.4 Išsamus ekranas su reikšmėmis

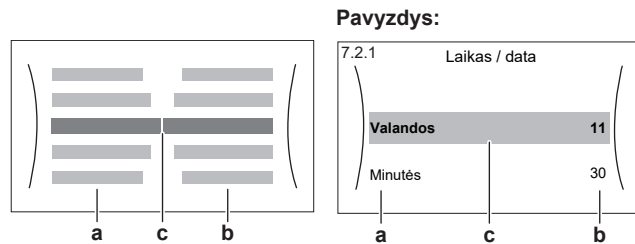

- a Nustatymai
- b Reikšmės
- c Pasirinktas parametras ir vertė

Galimi veiksmai ekrane	
	Eiti per nustatymų sąrašą.
	Pakeisti reikšmę.
	Pereiti prie kito nustatymo.
	Patvirtinti pakeitimus ir tęsti.

5.4 Veikimo ĮJUNGIMAS arba IŠJUNGIMAS

5.4.1 Vaizdinė indikacija

Tam tikras įrenginio funkcijas galima įjungti arba išjungti atskirai. Išjungus funkciją, atitinkama temperatūros piktograma pagrindiniame ekrane bus rodoma pilkai.

Erdvės šildymas/vėsinimas

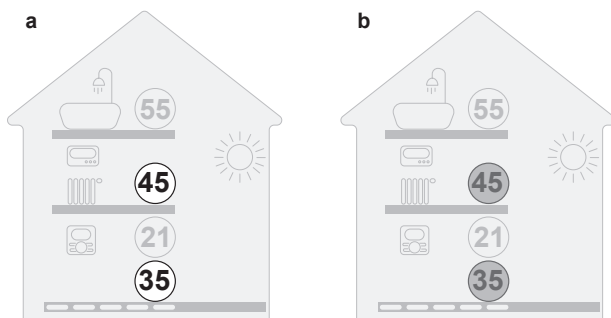

- a Erdvės šildymo/vėsinimo režimas ĮJUNGTAS
- b Erdvės šildymo/vėsinimo režimas IŠJUNGTAS

Katilo šildymo režimas

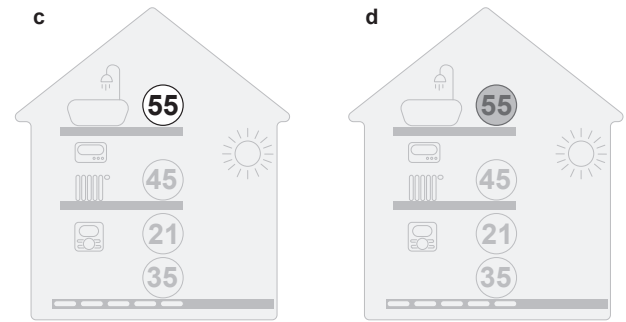

- c Katilo šildymo režimas ĮJUNGTAS
- d Katilo šildymo režimas IŠJUNGTAS

5.4.2 Kaip ĮJUNGTI arba IŠJUNGTI

Erdvės šildymas/vėsinimas



PRANEŠIMAS

Patalpos apsauga nuo šalčio. Net jei IŠJUNGSITE šildymo/vėsinimo režimą ([C.2]: Eksploatavimas > Patalpų šildymas / vėsinimas), patalpos apsauga nuo šalčio, jei ji įjungta, vis dar galės įsijungti. Tačiau ištekancio vandens temperatūros valdikliui ir išorinio patalpos termostato valdikliui apsauga NEGARANTUOJAMA.

1	Eikite į [C.2]: Eksploatavimas > Patalpų šildymas / vėsinimas.	
2	Nustatykite veikimą į Įjungta arba Išjungta.	

Katilo šildymo režimas



PRANEŠIMAS

Dezinfekavimo režimas. Net jei IŠJUNGĖTE katilo šildymo režimą ([C.3]: Eksploatavimas > Katilas), dezinfekavimo režimas veiks toliau. Tačiau jį IŠJUNGUS veikiant dezinfekacijai, įvyksta AH klaida.

1	Eikite į [C.3]: Eksploatavimas > Katilas.	
2	Nustatykite veikimą į Įjungta arba Išjungta.	

5.5 Informacijos peržiūra

Informacijos peržiūra

1	Eikite į [8]: Informacija.	
---	----------------------------	--

Galima peržiūrėti informacija

Meniu...	Rodoma...
[8.1] Energijos sąnaudų duomenys	Pagaminta energija, sunaudota elektros energija ir sunaudotos dujos
[8.2] Gedimų istorija	Gedimų istorija

5 Eksploatavimas

Menu...	Rodoma...
[8.3] Atstovo informacija	Kontaktinis/pagalbos tarnybos numeris
[8.4] Jutikliai	Patalpos, lauko, ištekancio vandens temperatūra...
[8.5] Vykdyto elementai	Kiekvienos pavaros būseną/režimas Pavyzdys: Įrenginio siurblys ĮJUNGTAS/IŠJUNGTAS
[8.6] Veikimo režimai	Dabartinis veikimo režimas Pavyzdys: Atšildymo/alyvos grąžinimo režimas
[8.7] Apie	Sistemos versijos informacija
[8.8] Ryšio būseną	Informacija apie įrenginio, patalpos termostato ir WLAN ryšio būseną.
[8.9] Veikimo valandos	Specifinių sistemos komponentų veikimo valandos

5.6 Erdvės šildymo/aušinimo valdymas

5.6.1 Erdvės režimo nustatymas

Apie erdvės režimus

Jūsų įrenginys gali būti šildymo arba šildymo/vėsinimo modelio:

- Jei jūsų įrenginys yra šildymo modelio, jis gali šildyti erdvę.
- Jei jūsų įrenginys yra šildymo/vėsinimo modelio, jis gali ir šildyti, ir vėsinti erdvę. Turite nurodyti sistemai, kurį režimą naudoti.

Norėdami nurodyti sistemai, kurį erdvės režimą naudoti, galite:

Galite...	Vieta
Patikrinti, kuris erdvės režimas šiuo metu naudojamas.	Pagrindinis ekranas
Nustatyti nuolatinį erdvės režimą.	Pagrindinis meniu
Apriboti automatinį perjungimą pagal mėnesinį planą.	

Erdvės režimo nustatymas

1	Eikite į [4.1]: Patalpų šildymas / vėsinimas > Veikimo režimas	
2	Pasirinkite vieną iš šių parinkčių: <ul style="list-style-type: none"> • Šildymas: tik šildymo režimas • Vėsinimas: tik vėsinimo režimas • Automatinis: režimas keičiasi automatiškai iš šildymo į vėsinimą ir atvirkščiai, atsižvelgiant į lauko temperatūrą. Taikomas mėnesinis apribojimas pagal Veikimo režimo grafikas [4.2]. 	

Automatinio perjungimo pagal planą apribojimas

Sąlygos: nustatėte erdvės režimą į Automatinis.

1	Eikite į [4.2]: Patalpų šildymas / vėsinimas > Veikimo režimo grafikas.	
2	Pasirinkite mėnesį.	
3	Kiekvienam mėnesiui pasirinkite parinktį: <ul style="list-style-type: none"> • Reversinis: neribojama • Tik šildymas: ribojama • Tik vėsinimas: ribojama 	
4	Patvirtinkite pakeitimus.	

5.6.2 Pageidaujamos patalpos temperatūros keitimas

Valdydami patalpos temperatūrą, galite patalpos temperatūros nuostačių ekrane nuskaityti ir nustatyti norimą patalpos temperatūrą.

1	Eikite į [1]: Patalpa.	
2	Nustatykite pageidaujamą patalpos temperatūrą.	
<p>a Faktinė patalpos temperatūra b Pageidaujama patalpos temperatūra</p>		

Jei pakeitus pageidaujamą patalpos temperatūrą yra įjungtas užprogramuotas planas

- Kol nebus vykdomas veiksmas pagal planą, temperatūra liks tokia pati.
- Kai bus vykdomas veiksmas pagal planą, pageidaujama patalpos temperatūra atsistatys į pagal planą numatytą vertę.

Veikimo pagal planą galima išvengti (laikina) išjungus temperatūrinį režimą.

Užprogramuoto patalpos temperatūros plano išjungimas

1	Eikite į [1.1]: Patalpa > Grafikas.	
2	Pasirinkite Ne.	

5.6.3 Pageidaujamos ištekancio vandens temperatūros keitimas

INFORMACIJA

Ištekantis vanduo yra siunčiamas į šilumos emiterius. Pageidaujamą ištekancio vandens temperatūrą pagal šilumos emiterio tipą nustato montuotojas. Ištekancio vandens temperatūros nustatymus keiskite tik susidūrę su problemomis.

Ištekancio vandens temperatūros nuostačių ekrane galite nuskaityti ir nustatyti norimą ištekancio vandens temperatūrą.

1	Eikite į [2]: Pagrindinė zona arba [3]: Papildoma zona.	

2 Nustatykite norimą ištekancio vandens temperatūrą. ○●●●○

a Faktinė ištekancio vandens temperatūra
b Pageidaujama ištekancio vandens temperatūra

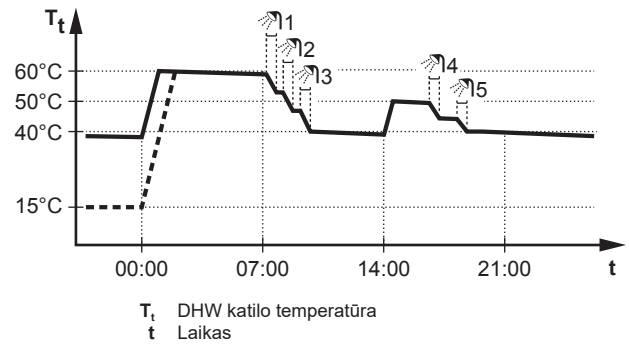

- Iš pradžių BKV katilas temperatūra sutampa su į katilą įtekančio BKV (pvz., 15°C).
- 00:00 BKV katilas užprogramuotas pašildyti vandenį iki iš anksto nustatytos reikšmės (pvz., Komfortas = 60°C).
- Ryte naudojate karštą vandenį, todėl BKV katilo temperatūra mažėja.
- 14:00 BKV katilas užprogramuotas pašildyti vandenį iki iš anksto nustatytos reikšmės (pvz., Ekonomija = 50°C). Vėl yra karšto vandens.
- Dieną ir vakare vėl naudojate karštą vandenį, todėl BKV katilo temperatūra vėl sumažėja.
- Kitos dienos 00:00 ciklas kartojamas.

5.7 Buitinio karšto vandens valdymas

5.7.1 Pašildymo režimas

Kai temperatūra nukrenta žemiau tam tikros vertės, pašildymo režimu DHW katilas nuolat šildomas iki pagrindiniame ekrane rodomos temperatūros (pvz.: 50°C).

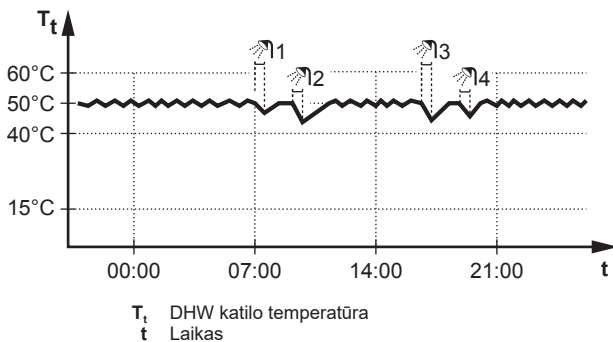

INFORMACIJA

Kai DHW katilo režimu pašildoma, kyla didelė galios trūkumo ir komforto problemų rizika. Jeigu pašildoma dažnai, erdvės šildymas/aušinimas reguliariai pertraukiamas.



INFORMACIJA

Tais atvejais, kai numatomas labai nedidelis DHW suvartojimas arba jo visai nesuvaldoma, naudojant Tik pašildymas režimą, DHW temperatūra gali būti žemesnė nei numatoma. Tokiais atvejais rekomenduojama persijungti į vieną iš šių režimų:

- Tik grafikas
- Grafikas + pašildymas

5.7.2 Planinis režimas

Planiniu režimu DHW katilas ruošia karštą vandenį pagal planą. Geriausia, kad katilas ruošytų karštą vandenį naktį, nes tada erdvės šildymo poreikis yra mažesnis.

Pavyzdys:

5.7.3 Planinis + pašildymo režimas

Planiniu + pašildymo režimu buitinis karštas vanduo valdomas taip pat kaip planiniu režimu. Tačiau, jei DHW katilo temperatūra nukrenta žemiau iš anksto nustatytos reikšmės (=pašildymo katilo temperatūra – histerezės reikšmė; pvz.: 35°C), DHW katilas kaista, kol pasiekia pašildymo nuostatį (pvz.: 45°C). Taip užtikrinama, kad visada būtų minimalus karšto vandens kiekis.

Pavyzdys:

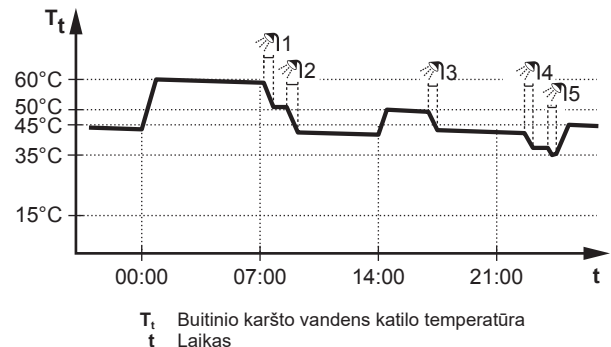

5.7.4 DHW galingojo režimo naudojimas



Apie galingąjį režimą

Režimas Galingas leidžia šildyti buitinį karštą vandenį atsarginiu šildytuvu. Šį režimą naudokite tomis dienomis, kai karšto vandens sunaudojama daugiau nei įprastai.

Tikrinimas, ar įjungtas galingasis režimas

Jei pagrindiniame ekrane rodoma , galingasis režimas įjungtas.

Režimas Galingas suaktyvinamas ar pasyvinamas taip:

1	Eikite į [5.1]: Katilas > Režimas Galingas	
2	Galingąjį režimą Išjungta arba Įjungta.	

Naudojimo pavyzdys: nedelsiant reikia daugiau karšto vandens

Susiklostė situacija:

- Jau sunaudojote didžiąją dalį buitinio karšto vandens.

5 Eksploatavimas

- Negalite laukti kito suplanuoto veiksmo, kada bus pašildytas buitinio karšto vandens katilas.

Tada galima įjungti galingąjį režimą. Buitinio karšto vandens katilas pradės šildyti vandenį iki Komfortas temperatūros.



INFORMACIJA

Kai įjungtas galingasis režimas, galimos erdvės šildymo/vėsinimo ir galios trūkumo problemos. Jei dažnai šildomas buitinis karštas vanduo, galimi dažni ir ilgi erdvės šildymo/aušinimo pertrūkiai.

5.8 Plano ekranas: pavyzdys

Šiame pavyzdyje parodyta, kaip nustatyti pagrindinės zonos patalpos temperatūros planą šildymo režimu.



INFORMACIJA

Kitų laikmačių programavimo procedūros panašios.

Kaip suprogramuoti planą: apžvalga

Pavyzdys: Norite užprogramuoti tokį planą:

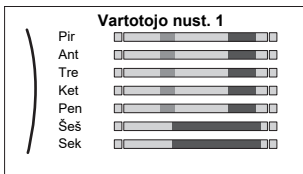

Prielaida: Patalpos temperatūros planas galimas, tik jei aktyvus patalpos termostato valdymas. Jei aktyvus ištekancio vandens temperatūros valdymas, tada galite užprogramuoti pagrindinės zonos planą.

- 1 Eikite į planą.
- 2 (Pasirinktinai) Išvalykite viso savaitinio plano turinį arba pasirinktos dienos plano turinį.
- 3 Užprogramuokite Pirmadienis planą.
- 4 Nukopijuokite planą kitoms darbo dienoms.
- 5 Užprogramuokite Šeštadienis planą ir nukopijuokite į Sekmadienis.
- 6 Pavadinkite planą.

Kaip nueiti į planą

1	Eikite į [1.1]: Patalpa > Grafikas.	
2	Prie planavimo nustatykite Taip.	
3	Eikite į [1.2]: Patalpa > Šildymo grafikas.	

Kaip išvalyti savaitinio plano turinį

1	Pasirinkite esamo plano pavadinimą.	
2	Pasirinkite Naikinti.	
3	Patvirtinkite pasirinkdami GERAI.	

Kaip išvalyti dienos plano turinį







1	Pasirinkite dieną, kurios turinį norite išvalyti. Pavyzdžiui, Penktadienis	
2	Pasirinkite Naikinti.	
3	Patvirtinkite pasirinkdami GERAI.	

Kaip užprogramuoti Pirmadienis planą

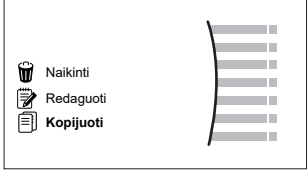

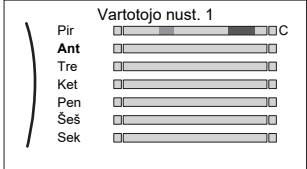

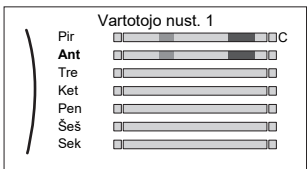

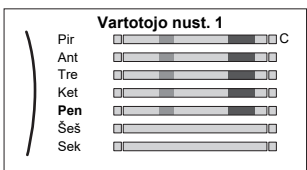

1	Pasirinkite Pirmadienis.	
2	Pasirinkite Redaguoti.	
3	Kairiuoju reguliatoriumi pasirinkite įvestį, kuri redaguojama dešiniuoju reguliatoriumi. Kasdien galima užprogramuoti iki 6 veiksmų. Juostoje aukštos temperatūros spalva tamsesnė nei žemos.	
<p>Pastaba: Norėdami išvalyti veiksmą, nustatykite jo laiką kaip ankstesnio veiksmo laiką.</p>		
4	Patvirtinkite pakeitimus.	
<p>Rezultatas: Pirmadienio planas nustatytas. Paskutinio veiksmo vertė galioja iki kito užprogramuoto veiksmo. Šiame pavyzdyje pirmadienis yra pirma jūsų užprogramuota diena. Taigi, paskutinis užprogramuotas veiksmas galioja iki kito pirmadienio pirmo veiksmo.</p>		

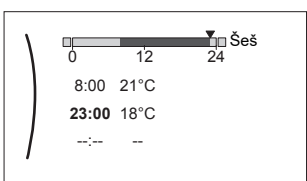

Kaip nukopijuoti kitų darbo dienų planą

1	Pasirinkite Pirmadienis.	





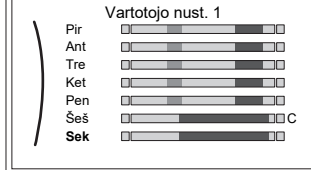

<p>2 Pasirinkite Kopijuoti.</p>  <p>Rezultatas: Šalia nukopijuotos dienos rodoma "C".</p>	
<p>3 Pasirinkite Antradienis.</p> 	
<p>4 Pasirinkite Įklijuoti.</p>  <p>Rezultatas:</p> 	
<p>5 Pakartokite šiuos veiksmus kitoms darbo dienoms.</p> 	<p>—</p>

Kaip užprogramuoti Šeštadienis planą ir nukopijuoti į Sekmadienis

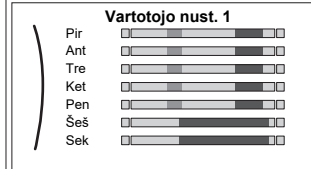
<p>1 Pasirinkite Šeštadienis.</p>	
<p>2 Pasirinkite Redaguoti.</p>	
<p>3 Kairiuoju reguliatoriumi pasirinkite įvestį, kuri redaguojama dešiniuoju reguliatoriumi.</p> 	 
<p>4 Patvirtinkite pakeitimus.</p>	
<p>5 Pasirinkite Šeštadienis.</p>	
<p>6 Pasirinkite Kopijuoti.</p>	
<p>7 Pasirinkite Sekmadienis.</p>	

<p>8 Pasirinkite Įklijuoti.</p> <p>Rezultatas:</p> 	
---	---

Kaip pervadinti planą

<p>1 Pasirinkite esamo plano pavadinimą.</p> 	
<p>2 Pasirinkite Pervadinti.</p> 	
<p>3 (Pasirinktinai) Norėdami ištrinti esamą plano pavadinimą, pereikite per simbolių sąrašą, kol bus parodyta ←, tada paspauskite, kad pašalintumėte ankstesnį simbolį. Pakartokite kiekvienam plano pavadinimo simboliui.</p>	
<p>4 Norėdami pavadinti esamą planą, pereikite per simbolių sąrašą ir patvirtinkite pasirinktą simbolį. Plano pavadinimą gali sudaryti iki 15 simbolių.</p>	
<p>5 Patvirtinkite naują pavadinimą.</p>	



INFORMACIJA

Ne visus planus galima pervadinti.

5.9 Nuo oro priklausoma kreivė

5.9.1 Kas yra nuo oro priklausoma kreivė?

Nuo oro priklausomas veikimas

Įrenginio veikimas "priklauso nuo oro", jei pageidaujama ištekančio vandens temperatūra arba katilo temperatūra automatiškai nustatoma pagal lauko temperatūrą. Todėl jis prijungiamas prie temperatūros jutiklio, esančio ant pastato šiaurinės sienos. Jei lauko temperatūra krenta arba kyla, įrenginys iškart tai kompensuoja. Todėl įrenginiui nereikia laukti termostato atsako, kad padidintų arba sumažintų ištekančio vandens arba katilo temperatūrą. Kadangi jis reaguoja greičiau, išvengiama didelių vidaus temperatūros bei vandens temperatūros čiaupuose kilimų ir kritimų.

Pranašumas

Nuo oro priklausomas veikimas sumažina energijos sąnaudas.

Nuo oro priklausoma kreivė

Kad įrenginys galėtų kompensuoti temperatūros skirtumus, jis veikia pagal nuo oro priklausomą kreivę. Ši kreivė apibrėžia, kokia turi būti katilo arba ištekančio vandens temperatūra esant skirtingoms lauko temperatūros vertėms. Kreivės nuolydis priklauso nuo tokių vietos sąlygų kaip klimatas ir pastato izoliacija, todėl montuotojas arba vartotojas gali pakoreguoti kreivę.

Nuo oro priklausomos kreivės tipai

Yra 2 nuo oro priklausomų kreivių tipai:

5 Eksploatavimas

- 2 taškų kreivė
- Nuolydžio-poslinkio kreivė

Kurio tipo kreivę naudoti koregavimui priklauso nuo jūsų asmeninio pasirinkimo. Žr. "5.9.4 Nuo oro priklausomų kreivių naudojimas" ▶ 17].

Tinkamumas

Nuo oro priklausoma kreivė tinkama:

- Pagrindinė zona – šildymas
- Pagrindinė zona – vėsinimas
- Papildoma zona – šildymas
- Papildoma zona – vėsinimas
- Katilas (pasiekama tik montuotojams)



INFORMACIJA

Norėdami, kad sistemos veikimas priklausytų nuo oro, teisingai sukonfigūruokite pagrindinės zonos, papildomos zonos ar katilo nuostatį. Žr. "5.9.4 Nuo oro priklausomų kreivių naudojimas" ▶ 17].

5.9.2 2 taškų kreivė

Apibrėžkite nuo oro priklausomą kreivę su šiais dviem nuostatais:

- Nustatymas (X1, Y2)
- Nustatymas (X2, Y1)

Pavyzdys

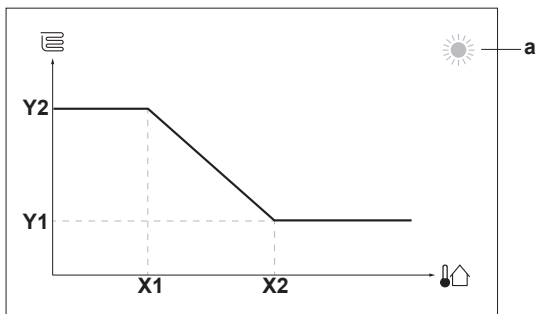

Punktas	Aprašas
a	Pasirinkta nuo oro priklausoma zona: <ul style="list-style-type: none"> ☀️: pagrindinės arba papildomos zonos šildymas ❄️: pagrindinės arba papildomos zonos vėsinimas 🏠: buitinis karštas vanduo
X1, X2	Lauko aplinkos temperatūros pavyzdžiai
Y1, Y2	Pageidaujamos katilo temperatūros arba ištekancio vandens temperatūros pavyzdžiai. Piktograma atitinka tos zonos šildymo įrenginį: <ul style="list-style-type: none"> ☀️: grindinis šildymas ☀️: ventiliatorinis konvektorius 🔥: radiatorius 🏠: buitinio karšto vandens katilas

Galimi veiksmai ekrane

⏪⋯⋯⋯⏩	Eiti per temperatūros reikšmes.
⏪⋯⋯⋯⏩	Pakeisti temperatūrą.
⏪⋯⋯⋯⏩	Pereiti prie kitos temperatūros.
⏪⋯⋯⋯⏩	Patvirtinti pakeitimus ir tęsti.

5.9.3 Nuolydžio-poslinkio kreivė

Nuolydis ir poslinkis

Apibrėžkite nuo oro priklausomą kreivę pagal jos nuolydį ir poslinkį:

- Pakeiskite **nuolydį**, kad ištekancio vandens temperatūra skirtingai didėtų arba mažėtų esant skirtingoms aplinkos temperatūros vertėms. Pavyzdžiui, jei ištekancio vandens temperatūra bendrai yra tinkama, bet esant žemai aplinkos temperatūrai – per žema, padidinkite nuolydį, kad ištekancio vandens temperatūra būtų tuo labiau didinama kuo labiau mažėja aplinkos temperatūra.
- Pakeiskite **poslinkį**, kad ištekancio vandens temperatūra vienodai didėtų arba mažėtų esant skirtingoms aplinkos temperatūros vertėms. Pavyzdžiui, jei ištekancio vandens temperatūra visada šiek tiek per žema esant skirtingoms aplinkos temperatūros vertėms, paslinkite kreivę į viršų, kad esant visoms aplinkos temperatūros vertėms ištekancio vandens temperatūra padidėtų vienodai.

Pavyzdžiai

Nuo oro priklausoma kreivė, kai pasirinktas nuolydis:

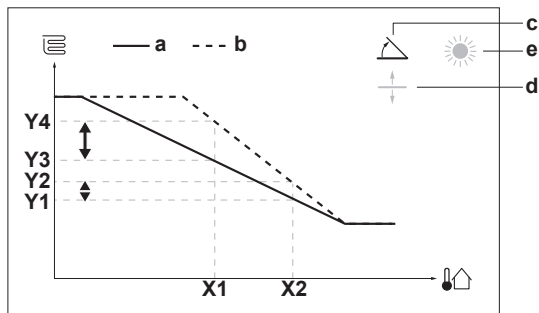

Nuo oro priklausoma kreivė, kai pasirinktas poslinkis:

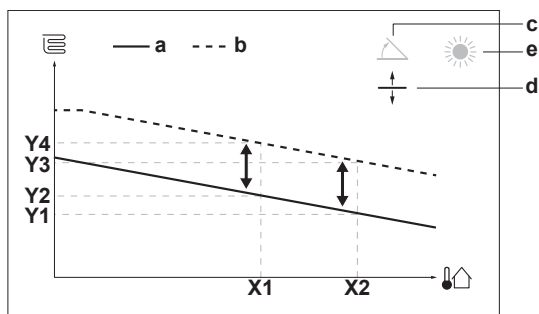

Punktas	Aprašas
a	NOP kreivė prieš pakeitimus.
b	NOP kreivė po pakeitimų (kaip pavyzdys): <ul style="list-style-type: none"> • Pakeitus nuolydį, nauja pageidaujama temperatūra X1 taške netolygiai didesnė negu pageidaujama temperatūra X2 taške. • Pakeitus poslinkį, nauja pageidaujama temperatūra X1 taške tolygiai didesnė kaip ir pageidaujama temperatūra X2 taške.
c	Nuolydis
d	Poslinkis
e	Pasirinkta nuo oro priklausoma zona: <ul style="list-style-type: none"> ☀️: pagrindinės arba papildomos zonos šildymas ❄️: pagrindinės arba papildomos zonos vėsinimas 🏠: buitinis karštas vanduo
X1, X2	Lauko aplinkos temperatūros pavyzdžiai

Punktas	Aprašas
Y1, Y2, Y3, Y4	Pageidaujamos katilo temperatūros arba ištekancio vandens temperatūros pavyzdžiai. Piktograma atitinka tos zonos šildymo įrenginį: <ul style="list-style-type: none"> : grindinis šildymas : ventiliatorinis konvektorius : radiatorius : buitinio karšto vandens katilas

Galimi veiksmai ekrane	
	Pasirenkamas nuolydis arba poslinkis.
	Padidinamas arba sumažinamas nuolydis arba poslinkis.
	Kai pasirinktas nuolydis: nustatomas nuolydis ir pereinama prie poslinkio. Kai pasirinktas poslinkis: nustatomas poslinkis.
	Patvirtinami pakeitimai ir grįžtama į submeniu.

5.9.4 Nuo oro priklausomų kreivių naudojimas

Sukonfigūruokite nuo oro priklausomas kreives pagal tolesnius nurodymus:

Nustatymo režimo apibrėžimas

Norint naudoti nuo oro priklausomą kreivę, reikia apibrėžti teisingą nustatymo režimą:

Eikite į nustatymo režimą ...	Nustatykite nustatymo režimą ...
Pagrindinė zona – šildymas	
[2.4] Pagrindinė zona > Nuostačio režimas	Nuo oro priklausomas šildymas, fiksuotas vėsinimas ARBA Nuo oro priklausomas veikimas
Pagrindinė zona – vėsinimas	
[2.4] Pagrindinė zona > Nuostačio režimas	Nuo oro priklausomas veikimas
Papildoma zona – šildymas	
[3.4] Papildoma zona > Nuostačio režimas	Nuo oro priklausomas šildymas, fiksuotas vėsinimas ARBA Nuo oro priklausomas veikimas
Papildoma zona – vėsinimas	
[3.4] Papildoma zona > Nuostačio režimas	Nuo oro priklausomas veikimas
Katilas	
[5.B] Katilas > Nuostačio režimas	Apribojimas: pasiekama tik montuotojams. Nuo oro priklausomas veikimas

Nuo oro priklausomos kreivės tipo pakeitimas

Norėdami pakeisti visų zonų (pagrindinės bei papildomos) ir katilo tipą, eikite į [2.E] Pagrindinė zona > PNO kreivės tipas.

Peržiūrėti, koks tipas pasirinktas, taip pat galima šiuo būdu:

- [3.C] Papildoma zona > PNO kreivės tipas
- [5.E] Katilas > PNO kreivės tipas

Apribojimas: pasiekama tik montuotojams.

Nuo oro priklausomos kreivės pakeitimas

Zona	Eikite į ...
Pagrindinė zona – šildymas	[2.5] Pagrindinė zona > Šildymo NOP kreivė
Pagrindinė zona – vėsinimas	[2.6] Pagrindinė zona > Vėsinimo NOP kreivė
Papildoma zona – šildymas	[3.5] Papildoma zona > Šildymo NOP kreivė
Papildoma zona – vėsinimas	[3.6] Papildoma zona > Vėsinimo NOP kreivė
Katilas	Apribojimas: pasiekama tik montuotojams. [5.C] Katilas > PNO kreivė



INFORMACIJA

Maksimalus ir minimalus nuostačiai

Negalima sukonfigūruoti kreivės, kurios temperatūros yra aukštesnės arba žemesnės negu tai zonai arba katilui nustatyti maksimalus ir minimalus nuostačiai. Pasiekus maksimalią arba minimalią nustatytą vertę, kreivė eina tiesiai.

Nuo oro priklausomos kreivės tikslinimas: nuolydžio-poslinkio kreivė

Tolesnėje lentelėje aprašyta, kaip patikslinti zonos arba katilo nuo oro priklausomą kreivę:

Jaučiate, kad ...		Tikslinkite naudodami nuolydį ir poslinkį:	
Esant įprastai lauko temperatūrai ...	Esant žemai lauko temperatūrai ...	Nuolydis	Poslinkis
GERAI	Šalta	↑	—
GERAI	Karšta	↓	—
Šalta	GERAI	↓	↑
Šalta	Šalta	—	↑
Šalta	Karšta	↓	↑
Karšta	GERAI	↑	↓
Karšta	Šalta	↑	↓
Karšta	Karšta	—	↓

Nuo oro priklausomos kreivės tikslinimas: 2 taškų kreivė

Tolesnėje lentelėje aprašyta, kaip patikslinti zonos arba katilo nuo oro priklausomą kreivę:

Jaučiate, kad ...		Tikslinkite naudodami nustatymus:			
Esant įprastai lauko temperatūrai ...	Esant žemai lauko temperatūrai ...	Y2 ^(a)	Y1 ^(a)	X1 ^(a)	X2 ^(a)
GERAI	Šalta	↑	—	↑	—
GERAI	Karšta	↓	—	↓	—
Šalta	GERAI	—	↑	—	↑
Šalta	Šalta	↑	↑	↑	↑
Šalta	Karšta	↓	↑	↓	↑
Karšta	GERAI	—	↓	—	↓
Karšta	Šalta	↑	↓	↑	↓
Karšta	Karšta	↓	↓	↓	↓

^(a) Žr. "5.9.2 2 taškų kreivė" p 16].

6 Energijos taupymo patarimai

6 Energijos taupymo patarimai

Patarimai dėl patalpos temperatūros

- Pasirūpinkite, kad pageidaujama patalpos temperatūra NIEKADA nebūtų aukštesnė (šildymo režimu) arba žemesnė (aušinimo režimu), bet VISADA atitiktų faktinius jūsų poreikius. Kiekvienas sutaupytas laipsnis gali sumažinti šildymo/aušinimo išlaidas beveik 6%.
- NEDIDINKITE/NEMAŽINKITE pageidaujamos patalpos temperatūros, kad paspartintumėte erdvės šildymą/vėsinimą. Erdvė greičiau NEĮŠILS/NEATVĖS.
- Jei sistemos šildymo įrenginiai lėti (pvz., grindinis šildymas), venkite didelių pageidaujamos patalpos temperatūros svyravimų ir NELEISKITE patalpos temperatūrai per daug nukristi/pakilti. Reikės daugiau laiko ir energijos vėl prišildyti/atvėsinti patalpą.
- Naudokite įprasto erdvės šildymo arba aušinimo savaitinį planą. Jei reikia, galite lengvai nukrypti nuo plano:
 - Trumpam: galite laikinai pakeisti suplanuotą patalpos temperatūrą iki kito suplanuoto veiksmo. **Pavyzdys:** kai priimate svečius arba išeiniate porai valandų.
 - Ilgam: galite naudoti atostogų režimą.

Patarimai apie DHW katilo temperatūrą

- Naudokite įprasto buitinio karšto vandens naudojimo savaitinį planą (TIK planiniu režimu).
 - Užprogramuokite DHW katilo šildymą iki iš anksto nustatytos reikšmės (Komfortas = didesnė DHW katilo temperatūra) naktį, nes tada reikia mažiau šildyti erdvę.
 - Jei DHW katilo šildymo kartą per naktį NEPAKANKA, užprogramuokite papildomą DHW katilo šildymą iki iš anksto nustatytos reikšmės (Ekonomija = mažesnė DHW katilo temperatūra) dieną.
- Pasirūpinkite, kad pageidaujama DHW katilo temperatūra NEBŪTŲ per aukšta. **Pavyzdys:** sumontavę kasdien po 1°C mažinkite DHW katilo temperatūrą ir tikrinkite, ar pakanka karšto vandens.
- Užprogramuokite ĮJUNGTI buitinio karšto vandens siurbį TIK tuo dienos metu, kai naudojama daug karšto vandens. **Pavyzdys:** ryte ir vakare.

7 Techninė priežiūra ir tvarkymas

7.1 Apžvalga: techninė priežiūra ir tvarkymas

Montuotojas turi kasmet atlikti techninę priežiūrą. Vartotojo sąsajoje galite rasti kontaktinį/pagalbos tarnybos numerį.

1	Eikite į [8.3]: Informacija > Atstovo informacija.	
---	--	---

Būdami galutinis vartotojas, turite:

- Palaikyti vietos aplink įrenginį švarą.
- Šluostyti vartotojo sąsają minkšta, drėgna šluoste. Valyti NENAUDODAMI ploviklių.
- Reguliariai tikrinkite, ar vandens slėgis yra didesnis nei 1 baras.

Aušalas

Šiame produkte yra fluorintų šiltnamio efektą sukeliančių dujų. NEIŠLEISKITE dujų į atmosferą.

Aušalo tipas: R32

Pasaulinio atšilimo potencialo (GWP) reikšmė: 675

Laikantis taikomų teisės aktų, įrenginį gali tekti periodiškai tikrinti dėl aušalo nuotėkio. Dėl išsamesnės informacijos kreipkitės į montuotoją.



ĮSPĖJIMAS! ŠIEK TIEK LIEPSNI MEDŽIAGA

Įrenginyje esantis aušalas yra šiek tiek degus.



ĮSPĖJIMAS

- Įrenginyje esantis aušalas yra šiek tiek degus, bet paprastai nuotėkio NEBŪNA. Jei patalpoje išteka aušalas, jam kontaktuojant su degiklio, šildytuvo ar viryklės ugnimi gali kilti gaisras arba susidaryti kenksmingos dujos.
- IŠJUNKITE visus degančius šildymo prietaisus, išvėdinkite patalpą ir susisiekite su pardavėju, iš kurio įsigijote įrenginį.
- NENAUDOKITE įrenginio, kol techninės priežiūros specialistas nepatvirtino, kad sistemos dalis, iš kurios ištekėjo aušalas, yra sutaisyta.



ĮSPĖJIMAS

Prietaisas turi būti laikomas patalpoje, kurioje nėra pastoviai veikiančių uždegimo šaltinių (pvz., atviros liepsnos, eksploatuojamo dujų prietaiso ar eksploatuojamo elektrinio šildytuvo).



ĮSPĖJIMAS

- NEGALIMA pradurti ar deginti aušalo ciklo dalių.
- Atitirpinimo procesui paspartinti NEGALIMA naudoti valomųjų medžiagų ar priemonių, kurių nerekomendavo gamintojas.
- Žinotina, kad sistemoje esantis aušalas yra bekvapis.



PRANEŠIMAS

Pagal galiojančius fluorintų šiltnamio efektą sukeliančių dujų emisijas reglamentuojančius teisės aktus reikalaujama, kad būtų nurodomas įrenginio aušalo svoris ir CO₂ ekvivalentas.

Formulė kiekiui CO₂ ekvivalento tonomis apskaičiuoti:
aušalo GWP vertė × bendras aušalo kiekis [kg] / 1000

Dėl išsamesnės informacijos kreipkitės į montuotoją.

8 Trikčių šalinimas



Kontaktai

Išvardytus požymius turinčias problemas gali bandyti spręsti patys. Jei kiltų kitokių problemų, kreipkitės į montuotoją. Vartotojo sąsajoje galite rasti kontaktinį/pagalbos tarnybos numerį.

1	Eikite į [8.3]: Informacija > Atstovo informacija.	
---	--	---

8.1 Pagalbos teksto iškvietimas gedimo atveju

Įvykus gedimui, priklausomai nuo sunkumo pagrindiniame ekrane bus rodoma:

-  klaida
-  gedimas

Galima iškviešti trumpą arba ilgą gedimo aprašymą, atliekant šiuos veiksmus:

1	Paspaužę kairįjį reguliatorių atidarykite pagrindinį meniu ir eikite į Gedimai. Rezultatas: ekrane rodomas trumpas klaidos aprašymas ir klaidos kodas.	
2	Paspauskite ? klaidos ekrane. Rezultatas: ekrane rodomas ilgas klaidos aprašymas.	?

8.2 Gedimų istorijos tikrinimas

Sąlygos: Nustatomas vartotojo teisių lygis – patyręs galutinis vartotojas.

1	Eikite į [8.2]: Informacija > Gedimų istorija.	
---	--	--

Matote naujausių gedimų sąrašą.

8.3 Požymis: jaučiate, kad kambaryje per šalta (karšta)

Galima priežastis	Taisyimo veiksmas
Per žema (aukšta) pageidaujama patalpos temperatūra.	Padidinkite (sumažinkite) pageidaujamą patalpos temperatūrą. Žr. "5.6.2 Pageidaujamos patalpos temperatūros keitimas" ▶ 12]. Jei problema kartojasi kasdien, atlikite vieną iš šių veiksmų: <ul style="list-style-type: none"> Padidinkite (sumažinkite) patalpos temperatūros iš anksto nustatytą reikšmę. Žr. vartotojo informacinį vadovą. Koreguokite patalpos temperatūros planą. Žr. "5.8 Plano ekranas: pavyzdys" ▶ 14].
Nepavyksta pasiekti pageidaujamos patalpos temperatūros.	Padidinkite pageidaujamą ištekancio vandens temperatūrą pagal šildymo įrenginio tipą. Žr. "5.6.3 Pageidaujamos ištekancio vandens temperatūros keitimas" ▶ 12].
Nuo oro priklausoma kreivė nustatyta neteisingai.	Pakoreguokite nuo oro priklausomą kreivę. Žr. "5.9 Nuo oro priklausoma kreivė" ▶ 15].

8.4 Požymis: iš čiaupo teka per šaltas vanduo

Galima priežastis	Taisyimo veiksmas
Pasibaigė buitinis karštas vanduo, nes buvo neįprastai intensyviai naudojamas.	Jei tuojau pat reikia buitinio karšto vandens, įjunkite DHW katilo Režimas Galingas.
Per žema pageidaujama DHW katilo temperatūra.	Tačiau bus suvartota daugiau energijos. Žr. "5.7.4 DHW galingojo režimo naudojimas" ▶ 13]. Jei problemos kartojasi kasdien, atlikite vieną iš šių veiksmų: <ul style="list-style-type: none"> Padidinkite DHW katilo temperatūros iš anksto nustatytą reikšmę. Žr. vartotojo informacinį vadovą. Koreguokite DHW katilo temperatūros planą. Pavyzdys: užprogramuokite papildomą DHW katilo šildymą iki iš anksto nustatytos reikšmės (Ekonomijos nuostatis = mažesnė katilo temperatūra) dieną. Žr. "5.8 Plano ekranas: pavyzdys" ▶ 14].

8.5 Požymis: šiluminio siurblio gedimas

Kai šiluminis siurblys neveikia, kaip avarinį galima naudoti atsarginį šildytuvą. Tada jis perima šiluminę apkrovą automatiškai arba nustačius rankiniu būdu.

- Kai pasirinkta Avarinė situacija nuostata Automatinis ir sugenda šiluminis siurblys, atsarginis šildytuvai automatiškai perima buitinio karšto vandens ruošą ir erdvės šildymą.
- Kai pasirinkta Avarinė situacija nustatymas Neautomatinis ir sugenda šiluminis siurblys, buitinio karšto vandens ruošą ir erdvės šildymas sustabdomi.

Norėdami rankiniu būdu atkurti per vartotojo sąsają, eikite į Gedimai pagrindinio meniu ekraną ir patvirtinkite, ar atsarginis šildytuvai gali perimti šiluminę apkrovą.

- Arba, kai nustatyta Avarinė situacija parinktis:
 - autom. SH sumažinta / DHW įjungta, erdvės šildymas sumažintas, bet buitinį karštą vandenį vis dar galima naudoti.
 - autom. SH sumažinta / DHW išjungta, erdvės šildymas sumažintas ir buitinio karšto vandens NĖRA.
 - autom. SH įprasta / DHW išjungta, erdvės šildymo režimas veikia kaip įprastai, bet buitinio karšto vandens NĖRA.

Panašiai kaip Neautomatinis režimu, įrenginys gali perimti visą apkrovą ir perduoti atsarginiam šildytuvui, jei vartotojas tokią parinktį suaktyvina Gedimai pagrindinio meniu ekrane.

Kai suges šiluminis siurblys, vartotojo sąsajoje bus rodoma arba .

Galima priežastis	Taisyimo veiksmas
Šiluminis siurblys sugedęs.	Žr. "8.1 Pagalbos teksto iškvietimas gedimo atveju" ▶ 18].





INFORMACIJA

Kai atsarginis šildytuvai perims visą šildymo apkrovą, bus suvartojama daug daugiau elektros.

9 Išmetimas



8.6 Simptomas: paruošta naudoti sistema gurguliuoja

Galima priežastis	Taisyimo veiksmas
Sistemoje yra oro.	Išleiskite orą iš sistemos. ^(a)
Netinkamas hidraulinis balansas.	Atlieka montuotojas: 1 Atlikite hidraulinį balansavimą, kad srautas būtų tinkamai paskirstytas tarp šildymo įrenginių. 2 Jei hidraulinio balansavimo nepakanka, pakeiskite siurblio ribojimo nustatymus ([9-0D] ir [9-0E], jei taikoma).
Įvairios triktys.	Patikrinkite, ar vartotojo sąsajos pagrindiniame ekrane rodoma arba  arba  . Norėdami gauti daugiau informacijos apie gedimą, žr. "8.1 Pagalbos teksto iškviatimas gedimo atveju" ► 18].

^(a) Rekomenduojame išleisti orą naudojant įrenginio oro išleidimo funkciją (turi atlikti montuotojas). Jei išleidinėsite orą iš šildymo įrenginių arba kolektorių, turėkite omenyje:



ISPĖJIMAS

Oro išleidimas iš šildymo įrenginių arba rinktuvų. Prieš išleidami orą iš šildymo įrenginių arba rinktuvų, patikrinkite, ar vartotojo sąsajos pagrindiniame ekrane rodoma  arba .

- Jei nerodoma, orą galima išleisti nedelsiant.
- Jei rodoma, užtikrinkite, kad patalpa, kurioje ketinate išleisti orą, būtų gerai vėdinama. **Priežastis:** į vandens sistemą galėjo būti patekę aušalo, todėl išleidžiant orą iš šildymo įrenginių arba rinktuvų jo gali patekti į patalpą.

9 Išmetimas



PRANEŠIMAS

NEBANDYKITE išmontuoti sistemos patys: išmontuoti sistemą, tvarkyti aušalo medžiagą, tepalą ir kitas dalis BŪTINA laikantis taikomų teisės aktų. Įrenginius REIKIA pristatyti į specialias pakartotinio panaudojimo, šiukšlių rūšiavimo ir utilizavimo įstaigas.

10 Žodynas

DHW = buitinis karštas vanduo

Karštas vanduo naudojamas bet kokio tipo pastatuose buičiai.

LWT = ištekiančio vandens temperatūra

Vandens temperatūra įrenginio vandens išleidimo vietoje.

11 Montuotojo nustatymai: montuotojo pildomos lentelės

11.1 Sąrankos vediklis

Nustatymas	Įrašykite...
Sistema	
Vidaus įrenginio tipas (tik skaitoma)	
Atsarginio šildytuvo tipas [9.3.1] (tik skaitoma)	
Buitinis karštas vanduo [9.2.1]	
Avarinė situacija [9.5]	
Zonų skaičius [4.4]	
Atsarginis šildytuvas	
Įtampa [9.3.2]	
Sąranka [9.3.3]	
1 našumo pakopa [9.3.4]	
Papildoma 2 našumo pakopa [9.3.5] (jei taikytina)	
Pagrindinė zona	
Šilumos šaltinio tipas [2.7]	
Valdiklis [2.9]	
Nuostačio režimas [2.4]	
Grafikas [2.1]	
PNO kreivės tipas [2.E]	
Papildoma zona (tik jei [4.4]=1, dviejų zonų)	
Šilumos šaltinio tipas [3.7]	
Valdiklis (tik skaitoma) [3.9]	
Nuostačio režimas [3.4]	
Grafikas [3.1]	
PNO kreivės tipas [3.C] (tik skaitoma)	
Katilas	
Šildymo režimas [5.6]	
Komforto nuostatis [5.2]	
Ekonomijos nuostatis [5.3]	
Pašildymo nuostatis [5.4]	
Nuostačio režimas [5.B]	
PNO kreivės tipas [5.E] (tik skaitoma)	

11.2 Nustatymų meniu

Nustatymas	Įrašykite...
Pagrindinė zona	
Išor. termostato tipas [2.A]	
Papildoma zona (jei taikytina)	
Išor. termostato tipas [3.A]	
Informacija	
Atstovo informacija [8.3]	

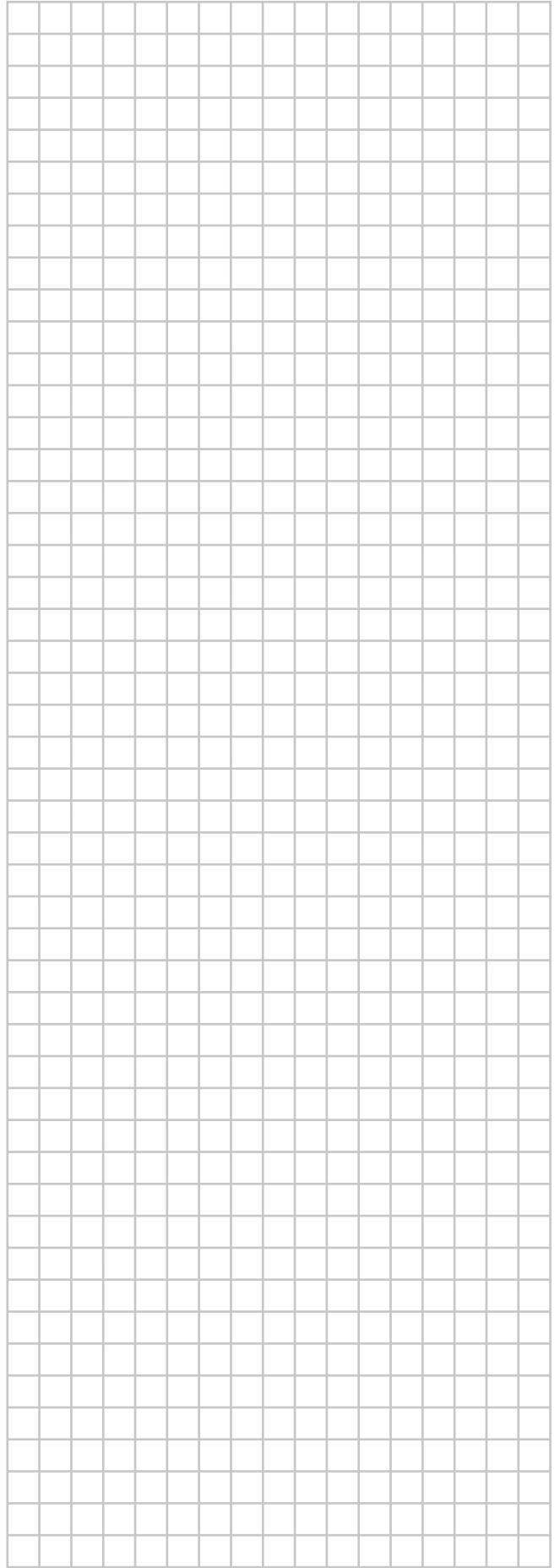





ERC



4P643606-1 B 0000000\$

Copyright 2021 Daikin

DAIKIN EUROPE N.V.

Zandvoordestraat 300, B-8400 Oostende, Belgium

4P643606-1B 2022.08